

CP.B24ESA CP.B1024ESA

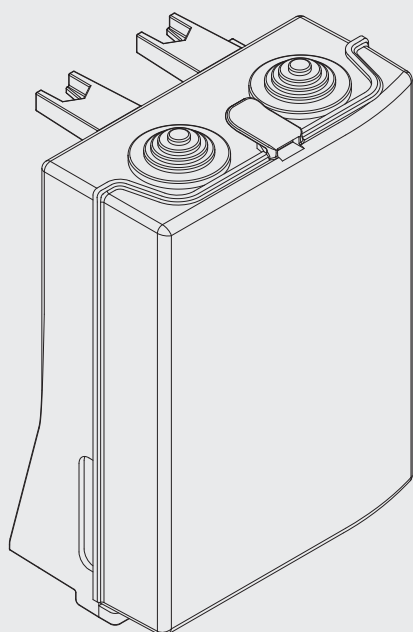

CP.B24ESA

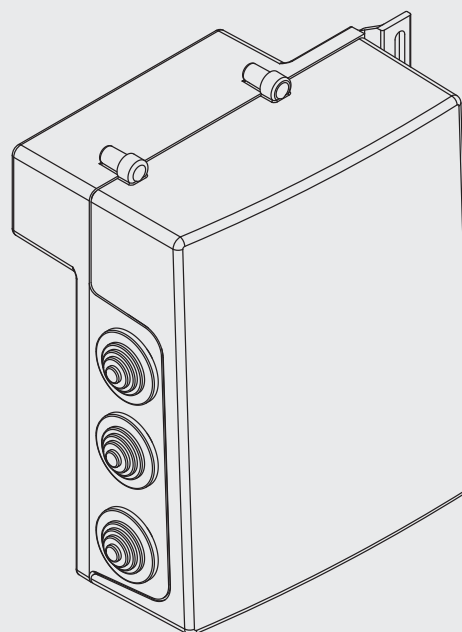

CP.B1024ESA

BENINCA[®]
TECHNOLOGY TO OPEN



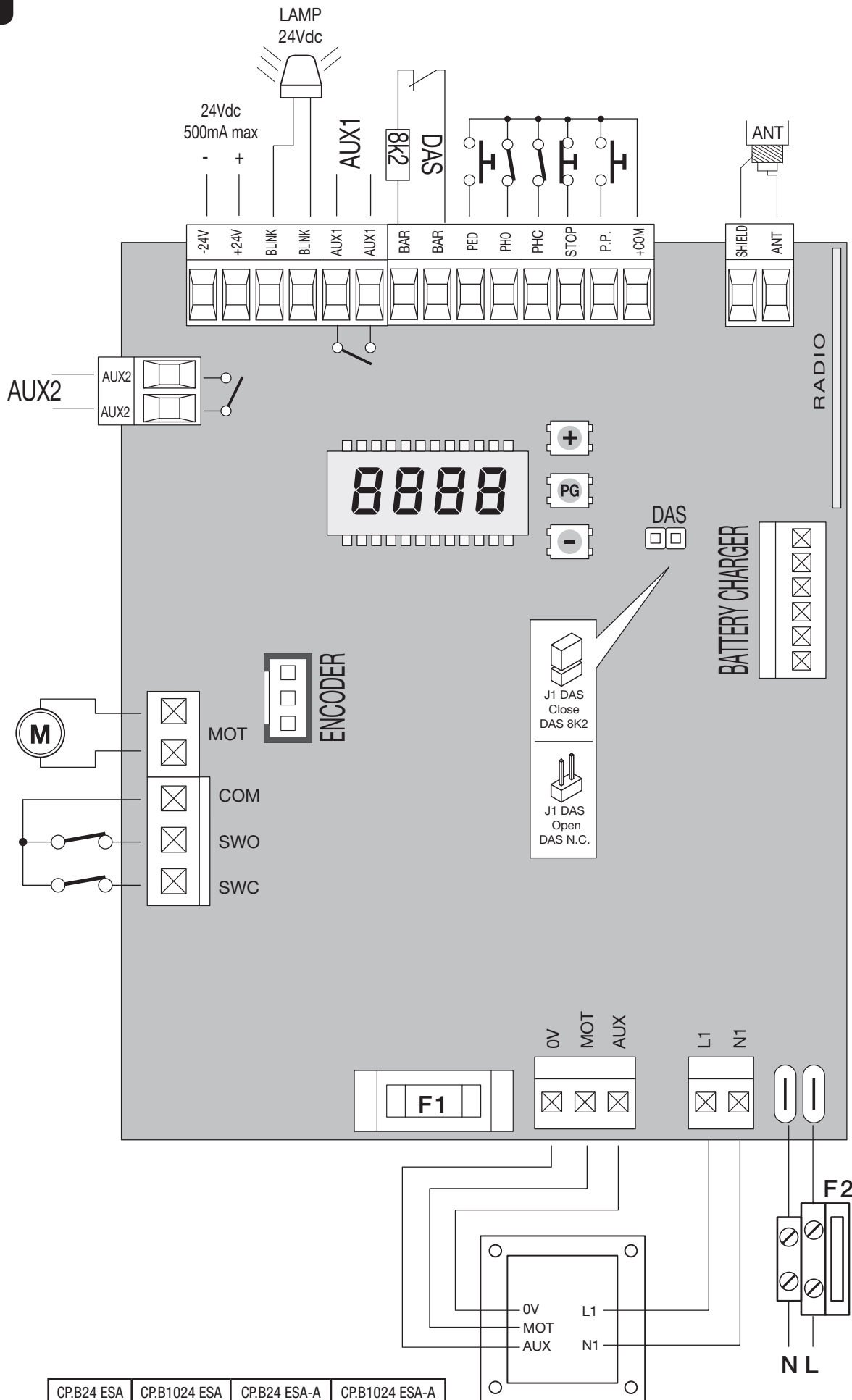

	CP.B24 ESA	CP.B1024 ESA	CP.B24 ESA-A	CP.B1024 ESA-A
F1	T2A			
F2	T1A	T2A	T2A	T4A

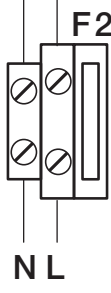
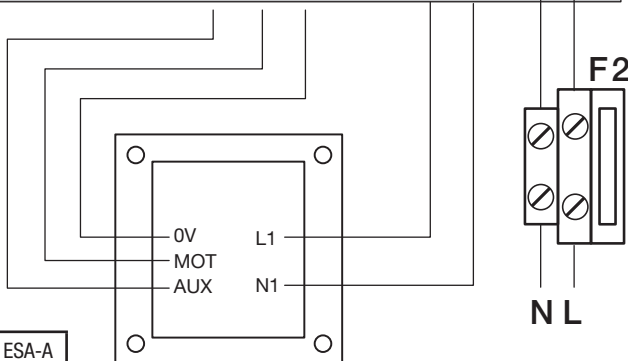

2

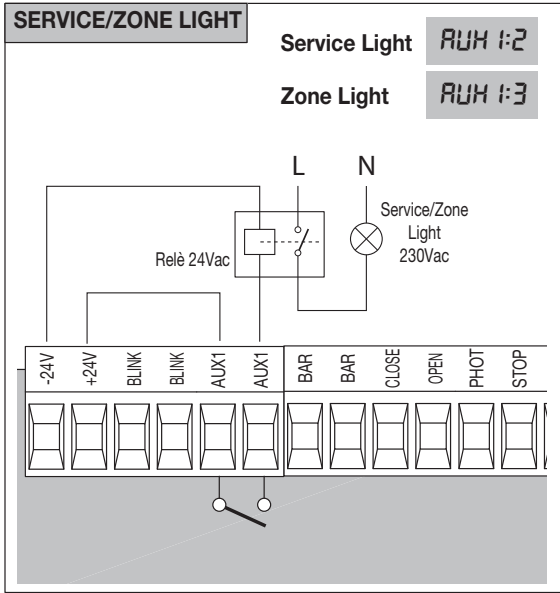
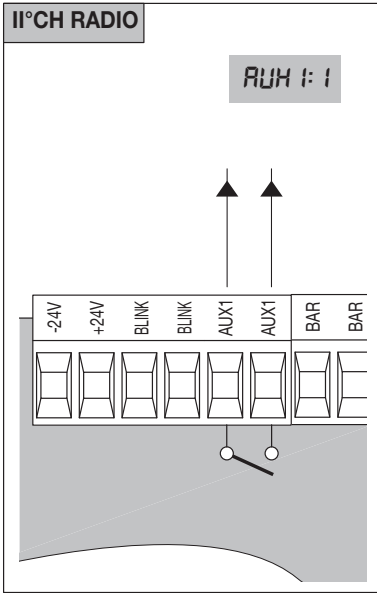
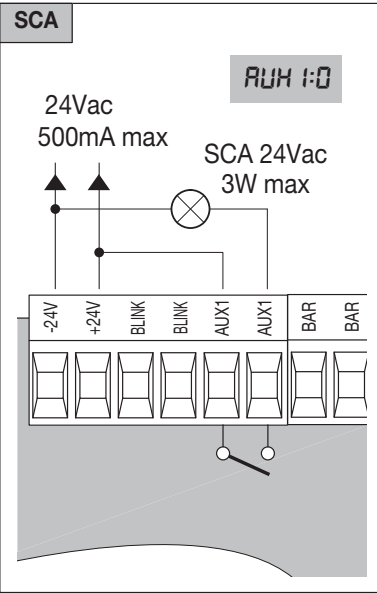

3

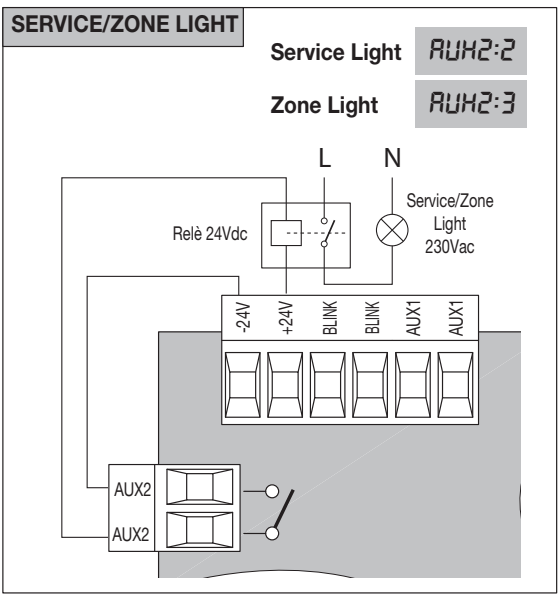
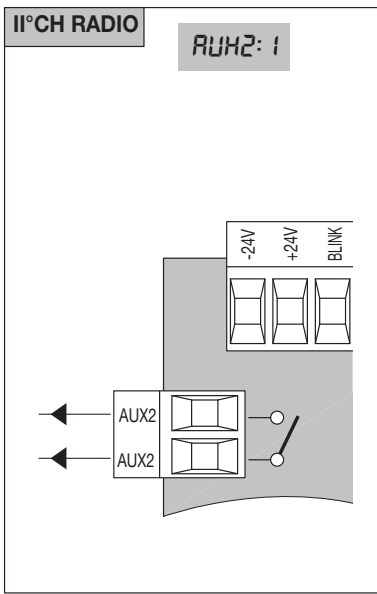
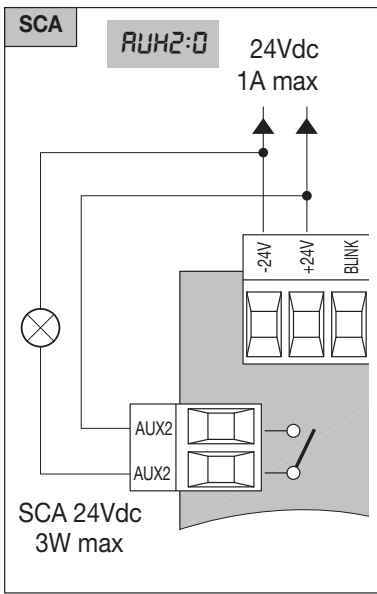

4

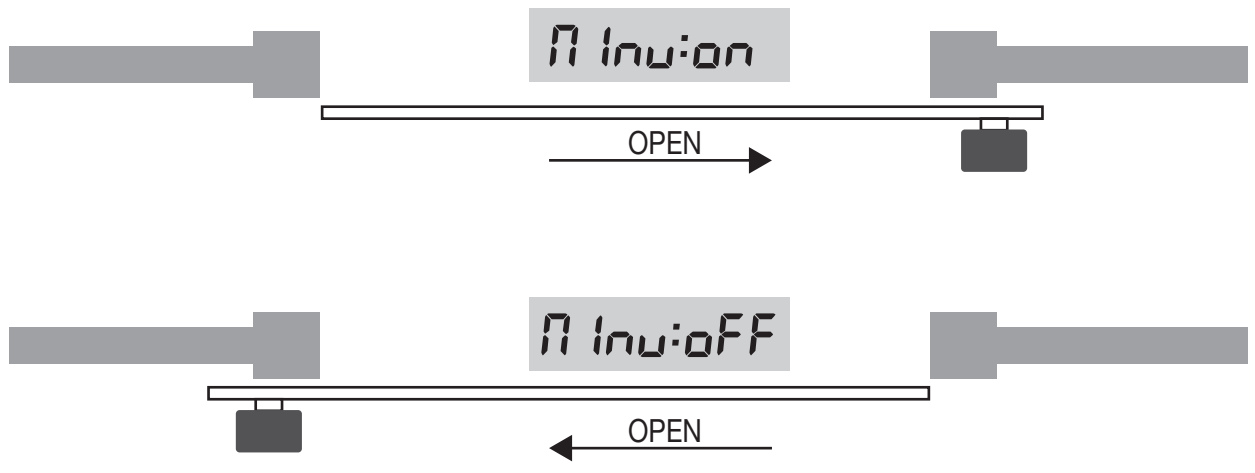

Dichiarazione CE di Conformità

Dichiarazione in accordo alle Direttive 2004/108/CE(EMC); 2006/95/CE(LVD)

Fabbricante:

Automatismi Benincà SpA

Indirizzo:

Via Capitello, 45 - 36066 Sandrigo (VI) - Italia

Dichiara che il prodotto:

Centrale di comando per 1 motore 24Vdc, per cancelli scorrevoli:CP.B24ESA /CP.B1024ESA

è conforme alle condizioni delle seguenti Direttive CE:

• **DIRETTIVA 2004/108/CE DEL PARLAMENTO EUROPEO E DEL CONSIGLIO** del 15 dicembre 2004 concernente il ravvicinamento delle legislazioni degli Stati membri relative alla compatibilità elettromagnetica e che abroga la direttiva 89/336/CEE, secondo le seguenti norme armonizzate:

EN 61000-6-2:2005, EN 61000-6-3:2007.

• **DIRETTIVA 2006/95/CE DEL PARLAMENTO EUROPEO E DEL CONSIGLIO** del 12 dicembre 2006 concernente il ravvicinamento delle legislazioni degli Stati membri relative al materiale elettrico destinato ad essere adoperato entro taluni limiti di tensione, secondo le seguenti norme armonizzate:

EN 60335-1:2002 + A1:2004 + A11:2004 + A12:2006 + A2:2006 + A13:2008; EN 60335-2-103:2003.

se applicabile:

• **DIRETTIVA 1999/5/CE DEL PARLAMENTO EUROPEO E DEL CONSIGLIO** del 9 marzo 1999 riguardante le apparecchiature radio e le apparecchiature terminali di telecomunicazione e il reciproco riconoscimento della loro conformità, secondo le seguenti norme armonizzate: ETSI EN 301 489-3 V1.4.1 (2002) + ETSI EN 301 489-1 V1.4.1 (2002) + ETSI EN 300 220-3 V1.1.1 (2000) + EN 60950-1 (2001)

Benincà Luigi, Responsabile legale.

Sandrigo, 05/07/2011.

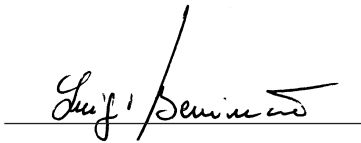

AVVERTENZE

Questo manuale è destinato esclusivamente a personale qualificato per l'installazione e la manutenzione di aperture automatiche.

Nessuna informazione qui presente è di interesse o di utilità per l'utente finale.

Conservare questo manuale per futuri utilizzi.

L'installatore deve fornire tutte le informazioni relative al funzionamento automatico, manuale e di emergenza dell'automazione, e consegnare all'utilizzatore dell'impianto le istruzioni d'uso.



Prevedere sulla rete di alimentazione un interruttore/sezionatore onnipolare con distanza d'apertura dei contatti uguale o superiore a 3 mm. Verificare che a monte dell'impianto elettrico vi sia un interruttore differenziale e una protezione di sovracorrente adeguati. Alcune tipologie di installazione richiedono il collegamento dell'anta ad un impianto di messa a terra rispondente alle vigenti norme di sicurezza.

L'installazione elettrica e la logica di funzionamento devono essere in accordo con le normative vigenti.

I conduttori alimentati con tensioni diverse, devono essere fisicamente separati, oppure devono essere adeguatamente isolati con isolamento supplementare di almeno 1 mm.

I conduttori devono essere vincolati da un fissaggio supplementare in prossimità dei morsetti.

Durante gli interventi di installazione, manutenzione e riparazione, togliere l'alimentazione prima di accedere alle parti elettriche.

Ricontrollare tutti i collegamenti fatti prima di dare tensione.

Gli ingressi N.C. non utilizzati devono essere ponticellati.

Le descrizioni e le illustrazioni presenti in questo manuale non sono impegnative. Lasciando inalterate le caratteristiche essenziali del prodotto il fabbricante si riserva il diritto di apportare qualsiasi modifica di carattere tecnico, costruttivo o commerciale senza impegnarsi ad aggiornare la presente pubblicazione.

DATI TECNICI

Alimentazione centrale di comando	24 Vdc
Alimentazione di rete	230 Vac 50/60 Hz oppure 115Vac 50/60Hz a seconda della versione
Uscita Motore	1 motore 24Vdc
Corrente massima	CP.B24ESA: 2.8 A - CP.B1024ESA: 3.5 A
Uscita alimentazione accessori	24Vdc 500mA max.
Grado di protezione	CP.B24ESA:IP30 - CP.B1024ESA:IP20
Temp. funzionamento	-20°C / +50°C
Ricevitore radio	433,92 MHz incorporato e configurabile (rolling-code o fisso+rolling-code + ARC Advanced Rolling Code)
N° codici memorizzabili	64 rolling-code

CENTRALE DI COMANDO CP.B24 ESA / CP.B1024 ESA

COLLEGAMENTI ELETTRICI

Nella seguente tabella sono descritti i collegamenti elettrici rappresentati in Fig. 1:

Morsetti	Funzione	Descrizione
L/N	Alimentazione	Ingresso 230Vac 50/60Hz (L-Fase/N-Neutro) CP:B24ESA/CP-B1024ESA Ingresso 115Vac 50/60Hz (L-Fase/N-Neutro) CP:B24ESA-A/CP-B1024ESA-A
L1/N1	Primario Trasformatore	Connettore per il collegamento del primario trasformatore L1: Linea N1: Neutro
0V/MOT/AUX	Secondario Trasformatore	Connettore collegamento del secondario trasformatore CP.B24ESA: 0V:Ingresso 0V - MOT:23 Vac - AUX:18 Vac CP.B1024ESA: 0V:Ingresso 0V - MOT:30 Vac - AUX:18 Vac
MOT	Motore	Connettore rapido per il collegamento motore
ENC	Encoder	Connettore rapido per il collegamento encoder
COM SWO SWC	Finecorsa	Connettore rapido per il collegamento dei finecorsa. COM:Comune per finecorsa SWO:Ingresso finecorsa APRE (contatto N.C.) SWC:Ingresso finecorsa CHIUDE (contatto N.C.)
BAR/BAR	COSTA SICUREZZA	Ingresso contatto costa sensibile Costa resistiva 8K2: Jumper "DAS" chiuso Costa meccanica: Jumper "DAS" aperto L'intervento della costa arresta il movimento dell'anta e inverte per circa 3s.
PED	PEDONALE	Ingresso pulsante pedonale (contatto N.O.), comanda l'apertura parziale dell'anta, secondo il valore impostato dal parametro TPED. Attivo solo con cancello in completa chiusura. Diventa ingresso "CHIUDE" con logica OPCL:ON o HTR:ON.
PHO	Fotocellula Apre	Ingresso fotocellula attiva in fase di apertura e chiusura
PHC	Fotocellula	Ingresso fotocellula attiva in fase di chiusura.
STOP	STOP	Ingresso pulsante STOP (contatto N.C.)
P.P.	Passo-Passo	Ingresso pulsante passo-passo (contatto N.O.). Assume la funzione di ingresso APRE se la logica OPCL=ON o HTR=ON. Nel caso la logica HTR sia ON è VIETATO utilizzare l'ingresso con temporizzatori o altri sistemi analoghi.
+COM	COMUNE	Comune per tutti gli ingressi di comando.
SHIELD/ANT	Antenna	Collegamento antenna scheda radioricevente incorporata SHIELD: Schermo / ANT: Segnale
+ 24V -	24 Vdc	Uscita alimentazione accessori 24Vdc/500mA max.

BLINK	Lampeggiante	Collegamento lampeggiante 24Vdc 15W max.
AUX1	AUX1	Contatto pulito (N.O.) configurabile tramite il parametro AUX1 come SCA (spia cancello aperto), secondo canale radio, luce di cortesia o di zona (vedi Parametro AUX1).
AUX2	AUX2	Contatto pulito (N.O.) configurabile tramite il parametro AUX2 come SCA (spia cancello aperto), secondo canale radio, luce di cortesia o di zona (vedi Parametro AUX2).

AUTOAPPRENDIMENTO QUOTE E

TARATURA DISPOSITIVO ANTISCHIACCIAMENTO

Dopo aver eseguito il montaggio dell'automazione i collegamenti elettrici e aver programmato tutte le funzioni richieste è **OBBLIGATORIO** eseguire l'autoapprendimento delle quote e la taratura delle soglie di intervento del dispositivo antischiacciamento (amperometrica).

Portarsi nel menu AUTO e premere il pulsante <PG>

Il display visualizza la scritta PUSH.

Premere nuovamente il pulsante <PG>, ha inizio la procedura di autotaratura: il display visualizza la scritta PRG, mentre vengono comandate almeno 2 manovre complete.

Terminata la procedura il display visualizza la scritta OK.

La procedura può essere eseguita da qualsiasi posizione dell'anta e può essere interrotta in qualsiasi momento con la pressione simultanea dei tasti <+> e <->, o con l'intervento degli ingressi STOP/PHO/PHC/DAS/OPEN/CLOSE.

Al termine della procedura di autotest i parametri PMO e PMC, se precedentemente modificati, vengono riportati ai valori di default*. Se la procedura non ha esito positivo, viene visualizzato il messaggio ERR, verificare eventuali ostacoli o punti di attrito sull'anta.

* ATTENZIONE!

Il calcolo della coppia tiene conto delle variazioni di resistenza che oppone l'anta durante la manovra.

L'intera corsa viene suddivisa in 64 punti in apertura e 64 punti in chiusura la cui coppia ottimale di funzionamento viene letta e memorizzata dalla centrale. I valori dei parametri PMO e PMC rappresentano un offset rispetto a quanto calcolato dalla centrale.

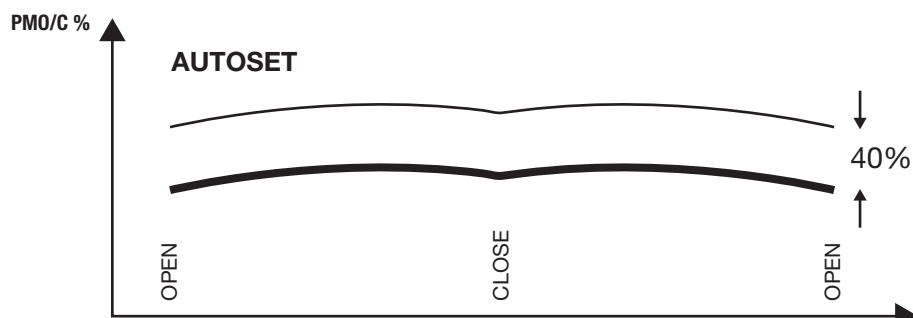

Il valore default al 40% normalmente è sufficiente ad evitare falsi interventi, in ogni caso è necessario eseguire le prove di impatto previste dalle normative vigenti e se necessario modificare i valori PMO e PMC.

PROGRAMMAZIONE

La programmazione delle varie funzionalità della centrale viene effettuata utilizzando il display LCD presente a bordo della centrale ed impostando i valori desiderati nei menu di programmazione descritti di seguito.

Il menu parametri consente di impostare un valore numerico ad una funzione, in modo analogo ad un trimmer di regolazione.

Il menu logiche consente di attivare o disattivare una funzione, in modo analogo al settaggio di un dip-switch.

Altre funzioni speciali seguono i menu parametri e logiche e possono variare a seconda del tipo di centrale o revisione software.

UTILIZZO DEI PULSANTI DI PROGRAMMAZIONE

Premere il tasto <PG> per accedere al menù principale (PAR>>LOG>>RADIO>>...) che si possono così selezionare premendo i tasti + e -.

Selezionare il menu principale con il tasto <PG> per accedere al menu di funzioni desiderato.

- Premendo il tasto <+> si scorre all'interno del menu funzioni dall'alto verso il basso
- Premendo il tasto <-> si scorre all'interno del menu funzioni dal basso verso l'alto.
- Premendo il tasto <PG> si può accedere alle eventuali impostazioni da modificare.
- Con i tasti <+> e <-> si possono modificare i valori impostati.
- Ripremendo il tasto <PG> il valore viene programmato, il display mostra il segnale "PRG".

NOTE:

La pressione simultanea di <+> e <-> effettuata all'interno di un menu funzione consente di tornare al menu superiore senza apportare modifiche.

Mantenere la pressione sul tasto <+> o sul tasto <-> per accelerare l'incremento/decremento dei valori.

Dopo un'attesa di 30s la centrale esce dalla modalità programmazione e spegne il display.

La pressione del tasto <-> a display spento equivale ad un impulso P.P.

PARAMETRI, LOGICHE E FUNZIONI SPECIALI

Nelle tabelle di seguito vengono descritte le singole funzioni disponibili nella centrale.

PARAMETRI (PRr)			
MENU	FUNZIONE	MIN-MAX-(Default)	MEMO
<i>t_{CA}</i>	Tempo di chiusura automatica. Attivo solo con logica "TCA"=ON. Al termine del tempo impostato la centrale comanda una manovra di chiusura.	1-240-(40s)	
<i>t_{PEd}</i>	Regola lo spazio percorso dall'anta durante l'apertura parziale comandata dall'ingresso pedonale.	5-100-(20%)	
<i>t_{SN}</i>	Regola la durata della fase di rallentamento: Il valore è espresso in percentuale sul valore complessivo della corsa.	0-100-(20%)	
<i>FStS</i>	Regola la velocità di apertura e chiusura.	20-99-(70)	
<i>SLdS</i>	Regola la velocità durante la fase di rallentamento.	20-99-(50)	
<i>Pn_o</i>	Regola la soglia di intervento del dispositivo antischiacciamento* (sensore amperometrico) durante la fase di apertura. 1: massima sensibilità - 99**: minima sensibilità	1-99-(40%)	
<i>Pn_c</i>	Regola la soglia di intervento del dispositivo antischiacciamento* (sensore amperometrico) durante la fase di chiusura. 1: massima sensibilità - 99**: minima sensibilità	1-99-(40%)	
<i>t_{LS}</i>	Attivo solo con parametro AUX1 o AUX2 impostato al valore 2. Regola il tempo di attivazione della luce di servizio.	1-240-(60s)	
<i>AUX 1</i>	Seleziona la modalità di funzionamento dell'uscita AUX1: 0: Spia cancello aperto. La spia è spenta a porta chiusa, lampeggia con porta in movimento, è accesa con porta aperta. Vedi schema di collegamento. 1: Secondo canale radio. L'uscita è controllata dal canale radio della ricevente incorporata (vedi menu RADIO). 2: Luce di servizio. Il contatto si chiude per il tempo impostato con il parametro TLS. Il conteggio inizia con l'inizio della manovra. 3: Luce di zona. Il contatto si chiude durante la manovra di apertura e resta chiuso per tutto il tempo TCA e si riapre solo a porta chiusa. Vedi collegamenti figura 2.	0-3-(0)	
<i>AUX2</i>	Stesse opzioni di funzionamento dell'uscita AUX1, ma riferite ai morsetti AUX2. Vedi collegamenti figura 3.	0-3-(1)	
<i>t_{br}</i>	Regola lo spazio di arresto dopo l'intercettazione del finecorsa di chiusura e apertura.	1-3-(3)	
<i>SP In</i>	Regola lo spazio di inversione che percorre l'anta a seguito di intervento del bordo sensibile (o Intervento amperometrica). Durante la fase di inversione sono ignorati ulteriori interventi del bordo sensibile o delle fotocellule. Valore espresso in secondi.	1-4 (2)	

*** ATTENZIONE: UN'ERRATA IMPOSTAZIONE DI QUESTI PARAMETRI PUÒ RISULTARE PERICOLOSA.**

RISPETTARE LE NORMATIVE VIGENTI!

** Impostando il valore a 99 prima di effettuare l'Autotest la centrale non effettua il calcolo della coppia come indicato nel paragrafo "APPRENDIMENTO QUOTE", e il sensore amperometrico è di fatto disabilitato.

LOGICHE (LoG i)			
MENU	FUNZIONE	ON-OFF-(Default)	MEMO
<i>t_{CA}</i>	Abilita o disabilita la chiusura automatica On: chiusura automatica abilitata Off: chiusura automatica disabilitata	(ON)	
<i>ibL</i>	Abilita o disabilita la funzione condominiale. On: funzione condominiale abilitata. L'impulso P.P. o del trasmettitore non ha effetto durante la fase di apertura. Off: funzione condominiale disabilitata.	(OFF)	
<i>ibcA</i>	Abilita o disabilita i comandi PP durante la fase TCA. On: Comandi PP non abilitati. Off: Comandi PP abilitati.	(OFF)	

SCL	Abilita o disabilita la chiusura rapida, attivabile solo se TCA:ON On: chiusura rapida abilitata. Con cancello aperto l'intervento della fotocellula provoca la chiusura automatica dopo 3 s. Se l'intervento delle fotocellula avviene durante la fase di apertura, la manovra viene completata e dopo 3s viene comanda la chiusura Off: chiusura rapida disabilitata.	(OFF)	
PP	Seleziona la modalità di funzionamento del "Pulsante P.P." e del trasmettitore. On: Funzionamento: APRE > CHIUDE > APRE > Off: Funzionamento: APRE > STOP > CHIUDE > STOP >	(OFF)	
PrE	Abilita o disabilita il pre-lampeggio. On: Pre-lampeggio abilitato. Il lampeggiante si attiva 3s prima della partenza del motore. Off: Pre-lampeggio disabilitato.	(OFF)	
hEr	Abilita o disabilita la funzione Uomo presente. (La logica OPCL viene automaticamente abilitata) On: Funzionamento Uomo Presente. L'ingresso Passo-Passo diventa ingresso APRE, l'ingresso PED diventa ingresso CHIUDE. La pressione simultanea di APRE e CHIUDE effettua lo STOP. La pressione dei pulsanti APRE/CHIUDE deve essere mantenuta durante tutta la manovra. Off: Funzionamento automatico.	(OFF)	
LtEr	Abilita o disabilita il lampeggiante durante il tempo TCA. On: Lampeggiante attivo. Off: Lampeggiante non attivo.	(OFF)	
cuAr	Abilita o disabilita i trasmettitori a codice programmabile. On: Ricevitore radio abilitato esclusivamente ai trasmettitori a codice variabile (rolling-code). Off: Ricevitore abilitato a trasmettitori codice variabile (rolling-code) e programmabile (autoapprendimento e dip/switch) .	(OFF)	
Soft	Abilita o disabilita la partenza a velocità rallentata. On: Esegue le partenze a velocità rallentata per poi passare a velocità normale. Off: Partenza a velocità rallentata non attiva.	(ON)	
oPCL	Abilita o disabilita l'ingresso PP come APRE e l'ingresso PED come CHIUDE. On: Ingresso PP abilitato come APRE e ingresso PED abilitato come CHIUDE. Off: ingresso PP e PED attivi con la propria funzione.	(OFF)	
tSt1	Attiva o disattiva la verifica della fotocellula collegata all'ingresso PHO. Prima di effettuare la manovra di chiusura la centrale verifica la commutazione del contatto della fotocellula (Attivo solo con ESA:ON). Se la verifica ha esito negativo non viene avviata la manovra. On: verifica fotocellule attivata Off: verifica fotocellule disattivata	(OFF)	
tSt2	Attiva o disattiva la verifica della fotocellula collegata all'ingresso PHC Prima di effettuare la manovra di chiusura la centrale verifica la commutazione del contatto della fotocellula (Attivo solo con ESA:ON). Se la verifica ha esito negativo non viene avviata la manovra. On: verifica fotocellule attivata Off: verifica fotocellule disattivata	(OFF)	
nInu	Seleziona il verso di apertura del motore (vedi Fig.4): On: Motore installato a destra Off: Motore installato a sinistra Se si modifica questa logica è necessario ripetere l'AUTOSET.	(OFF)	
ESA	Attiva o disattiva la funzionalità di risparmio energetico "ESA". On: La centrale una volta terminata la manovra di apertura o chiusura, si pone nella condizione di massima efficienza energetica, riducendo al minimo l'assorbimento, disalimentando il trasformatore di potenza e le uscite accessori. Nota: la funzione ESA non si attiva se: - la scheda caricabatterie è in fase di ricarica - la logica AUX2 è posta a 0 e l'anta è aperta. - durante il tempo di attivazione luce di servizio se AUX2:2. Off: Risparmio energetico disabilitato. Da utilizzare nel caso si desideri avere l'uscita alimentazione accessori sempre attivata, ad esempio se si utilizzano tastiere alimentate a 24 Vdc, o altri dispositivi che necessitano di essere sempre alimentati.	(ON)	

rEn	Abilita o disabilita l'inserimento remoto dei radiotrasmettitori (vedi paragrafo AP-PRENDIMENTO REMOTO). On: Inserimento remoto abilitato Off: Inserimento remoto disabilitato.	(ON)	
tStn	Abilita o disabilita la verifica dei motori. On: Verifica abilitata. Se la verifica ha esito negativo non viene comandata nessuna manovra. Off: Verifica disabilitata.	(ON)	
Enc	Abilita o disabilita l'encoder. On: Encoder abilitato. Off: Encoder abilitato. Funzionamento a tempo, apprendimento quote e autoset non disponibile. Se si attiva questa logica dopo averla disabilitata è necessario effettuare un nuovo AUTOSSET.	(ON)	
tHrn	Abilita o disabilita l'intervento protezione termica motore On: abilitata Off: disabilitata	(ON)	

RADIO (rRd)

MENU	FUNZIONE
PP	Selezionando questa funzione la ricevente si pone in attesa (Push) di un codice trasmettitore da assegnare alla funzione passo-passo. Premere il tasto del trasmettitore che si intende assegnare a questa funzione. Se il codice è valido, viene memorizzato e viene visualizzato il messaggio oH Se il codice non è valido, viene visualizzato il messaggio Err .
2ch	Selezionando questa funzione la ricevente si pone in attesa (Push) di un codice trasmettitore da assegnare al secondo canale radio. Premere il tasto del trasmettitore che si intende assegnare a questa funzione. Se il codice è valido, viene memorizzato e viene visualizzato il messaggio OK Se il codice non è valido, viene visualizzato il messaggio Err .
PEd	Selezionando questa funzione la ricevente si pone in attesa (Push) di un codice trasmettitore da assegnare alla funzione PED. Premere il tasto del trasmettitore che si intende assegnare a questa funzione. Se il codice è valido, viene memorizzato e viene visualizzato il messaggio oH Se il codice non è valido, viene visualizzato il messaggio Err .
clr	Selezionando questa funzione la ricevente si pone in attesa (Push) di un codice trasmettitore da cancellare dalla memoria. Se il codice è valido, viene cancellato e viene visualizzato il messaggio oH Se il codice non è valido o non è presente in memoria, viene visualizzato il messaggio Err
rtr	Cancela completamente la memoria della ricevente. Viene richiesta conferma dell'operazione.

Nota: Non possono essere memorizzati contemporaneamente trasmettitori ARC e Rolling-code/Codice fisso. Se il primo trasmettitore memorizzato è ad esempio ARC, successivi trasmettitori potranno essere solo ARC. Utilizzare la funzione RTR per azzerare completamente la memoria nel caso si desideri cambiare tipologia di trasmettitori.

NUMERO MANOVRE (nrRn)

Visualizza il numero di cicli completi (apre+chiude) effettuate dall'automazione.
La prima pressione del pulsante <PG>, visualizza le prime 4 cifre, la seconda pressione le ultime 4.
Es. <PG> 00 12 >>> <PG> 3456: effettuati 123.456 cicli.

CICLI MANUTENZIONE (fRc i)

Questa funzione consente di attivare la segnalazione di richiesta manutenzione dopo un numero di manovre stabilito dall'installatore. Per attivare e selezionare il numero di manovre, procedere come segue:
Premere il pulsante <PG>, il display visualizza OFF, che indica che la funzione è disabilitata (valore di default).
Con i pulsanti <+> e <-> selezionare uno dei valori numerici proposti (da OFF a 100). I valori vanno intesi come centinaia di cicli di manovre (ad es.: il valore 50 sta ad indicare 5000 manovre).
Premere il pulsante OK per attivare la funzione. Il display visualizza il messaggio PROG.
La richiesta di manutenzione viene segnalata all'utente con il protrarsi del lampeggio del lampeggiante a fine manovra di circa 10s.

RESET (rE5)

RESET della centrale. ATTENZIONE!: Riporta la centrale ai valori di default.
La prima pressione del pulsante <PG> provoca il lampeggio della scritta RES, una ulteriore pressione del pulsante <PG> effettua il reset della centrale.
Nota: Non vengono cancellati i trasmettitori dalla ricevente, ne la posizione e la corsa dell'anta.

AUTOSET (Ritardo)

Esegue l'apprendimento della corsa dell'automazione e la taratura delle soglie di intervento del dispositivo antischiacciamento (amperometrica).

Vedi paragrafo AUTOAPPRENDIMENTO

PASSWORD DI ACCESSO (codE)

Consente di inserire un codice di protezione di accesso alla programmazione della centrale.

E' possibile inserire un codice alfanumerico di quattro caratteri utilizzando i numeri da 0 a 9 e le lettere A-B-C-D-E-F.

Il valore di default è 0000 (quattro zeri) e indica l'assenza di codice di protezione.

In qualsiasi momento è possibile annullare l'operazione di inserimento del codice, premendo contemporaneamente i tasti + e -. Una volta inserita la password è possibile operare sulla centrale, entrando ed uscendo dalla programmazione per un tempo di circa 10 minuti, in modo da consentire le operazioni di regolazione e test delle funzioni.

Sostituendo il codice 0000 con qualsiasi altro codice si abilita la protezione della centrale, impedendo l'accesso a tutti i menu. Se si desidera inserire un codice di protezione, procedere come segue:

- selezionare il menu Code e premere PG.
- viene visualizzato il codice 0000, anche nel caso sia già stato inserito in precedenza un codice di protezione.
- con i tasti + e - si può variare il valore del carattere lampeggiante.
- con il tasto OK si conferma il carattere lampeggiante e si passa al successivo.
- dopo aver inserito i 4 caratteri compare un messaggio di conferma "CONF".
- dopo alcuni secondi viene ri-visualizzato il codice 0000
- è necessario riconfermare il codice di protezione precedentemente inserito, in modo da evitare inserimenti involontari.

Se il codice corrisponde al precedente, viene visualizzato un messaggio di conferma "OK"

La centrale esce automaticamente dalla fase di programmazione, e per accedere nuovamente ai menu sarà necessario inserire il codice di protezione memorizzato.

IMPORTANTE: ANNOTARE il codice di protezione e CONSERVARLO IN LUOGO SICURO per future manutenzioni.

Per rimuovere un codice da una centrale protetta è necessario entrare in programmazione con la password e riportare il codice al valore di default 0000.

IN CASO DI SMARRIMENTO DEL CODICE È NECESSARIO RIVOLGERSI ALL'ASSISTENZA TECNICA AUTORIZZATA, PER IL RESET TOTALE DELLA CENTRALE.

ATTENZIONE:

Dopo qualsiasi variazione apportata alle logiche o reset della centrale è necessario eseguire una procedura di autoapprendimento (Menu Auto - vedi Autoapprendimento Quote)

BATTERIA DI EMERGENZA

E' disponibile un accessorio opzionale per l'alimentazione della centrale in caso di assenza di alimentazione di rete.

Il kit è composto da una scheda caricabatteria e da due batterie da 12V ricaricabili, staffe di fissaggio, viti e cablaggi.

Per ulteriori informazioni fate riferimento alle istruzioni fornite con l'accessorio.

APPRENDIMENTO REMOTO TRASMETTITORI

Se si dispone di un trasmettitore già memorizzato nella ricevente è possibile effettuare l'apprendimento radio remoto (senza necessità di accedere alla centrale). La logica REM deve essere ON.

IMPORTANTE: La procedura deve essere eseguita con ante in apertura durante la pausa TCA.

Procedere come segue:

- 1 Premere il tasto nascosto del trasmettitore già memorizzato.
- 2 Premere, entro 5s, il tasto del trasmettitore già memorizzato corrispondente al canale da associare al nuovo trasmettitore. Il lampeggiante si accende.
- 3 Premere entro 10s il tasto nascosto del nuovo trasmettitore.
- 4 Premere, entro 5s, il tasto del nuovo trasmettitore da associare al canale scelto al punto 2. Il lampeggiante si spegne.
- 5 La ricevente memorizza il nuovo trasmettitore ed esce immediatamente dalla programmazione.

MESSAGGI DI ERRORE

Di seguito sono elencati alcuni messaggi che vengono visualizzati dal display in caso di anomalie di funzionamento:

Err	Errore autotaratura o apprendimento radiotrasmettitore	Se l'errore si presenta in fase di autoapprendimento controllare lo stato degli ingressi PP/STOP/PHC/PHO/PED/BAR o la presenza di punti di attrito nella corsa dell'anta. Se l'errore si presenta in fase di apprendimento dei radiotrasmettitori, significa che la memoria della ricevente non può ricevere altri trasmettitori o che il trasmettitore non è compatibile.
Err 1	Errore motore	Verificare collegamenti motore
Err 2	Errore fotocellule	Verificare collegamenti fotocellule
Err 5	Errore encoder	Verificare collegamenti encoder
Err 7	Errore bordo sensibile	Verificare collegamenti e funzionamento del bordo sensibile

<i>RNP</i>	Intervento amperometrica	Un ostacolo o un punto di attrito ha provocato l'intervento del sensore amperometrico. Rimuovere l'ostacolo o verificare la corsa dell'anta. Eventualmente intervenire sul parametro PMO/PMC.
<i>thrn</i>	Intervento termico	La centrale ha messo in condizione di riposo l'automazione a seguito di un numero eccessivo di manovre consecutive. Trascorso un tempo sufficiente al raffreddamento la centrale riprende il normale funzionamento. Se ciò non avviene potrebbe trattarsi di un guasto al motore che ne richiede la sostituzione.

DIAGNOSTICA

Nel caso di anomalie di funzionamento è possibile visualizzare, premendo il tasto + o -, lo stato di tutti gli ingressi (finecorsa, comando e sicurezza). Ad ogni ingresso è associato un segmento del display che in caso di attivazione si accende, secondo il seguente schema.

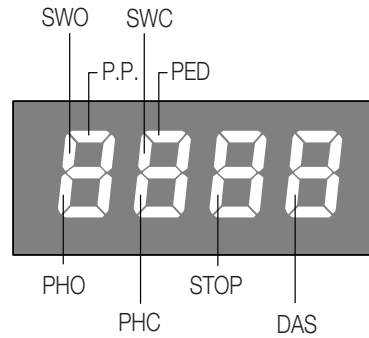

Gli ingressi N.C. sono rappresentati dai segmenti verticali. Gli ingressi N.O. sono rappresentati dai segmenti orizzontali.

SMALTIMENTO

Qualora il prodotto venga posto fuori servizio, è necessario seguire le disposizioni legislative in vigore al momento per quanto riguarda lo smaltimento differenziato ed il riciclaggio dei vari componenti (metalli, plastiche, cavi elettrici, ecc.); è consigliabile contattare il vostro installatore o una ditta specializzata ed abilitata allo scopo.

EC Declaration of Conformity

Pursuant to Directives 2004/108/CE(EMC); 2006/95/CE(LVD)

Manufacturer:

Automatismi Benincà SpA.

Address:

Via Capitello, 45 - 36066 Sandrigo (VI) – Italy

It is hereby stated that the item:

Control unit for 1 24VDC for sliding gates:CP.B24ESA /CP.B1024ESA

it is compliant with provisions of the following other EC Directives:

• **DIRECTIVE 2004/108/EC OF THE EUROPEAN PARLIAMENT AND OF THE COUNCIL** of 15 December 2004, on the harmonisation of the laws of Member States relating to electromagnetic compatibility and which cancels Directive 89/336/EEC, according to the following harmonised regulations:

EN 61000-6-2:2005, EN 61000-6-3:2007.

• **DIRECTIVE 2006/95/EC OF THE EUROPEAN PARLIAMENT AND OF THE COUNCIL** of 12 December 2006, on the harmonisation of the laws of Member States relating to electrical equipment designed for use with certain voltage limits, according to the following harmonised regulations:

EN 60335-1:2002 + A1:2004 + A11:2004 + A12:2006 + A2:2006 + A13:2008; EN 60335-2-103:2003.

if applicable:

• **DIRECTIVE 1999/5/EC OF THE EUROPEAN PARLIAMENT AND OF THE COUNCIL** of 9 March 1999 on radio equipment and telecommunications terminal equipment and the mutual recognition of their conformity, according to the following harmonised standards: ETSI EN 301 489-3 V1.4.1 (2002) + ETSI EN 301 489-1 V1.4.1 (2002) + ETSI EN 300 220-3 V1.1.1 (2000) + EN 60950-1 (2001)

Benincà Luigi, Legal Officer.

Sandrigo, 05/07/2011.



WARNINGS

This manual has been especially written to be use by qualified fitters.

None of the information provide in this manual can be considered as being of interest for the end users.

Preserve this manual for future needs.

The technician has to furnish all the information related to the step by step function, the manual and the emergency function of the operator, and to deliver the manual to the final user.



Foresee on the supply net an onnipolar switch or selector with distance of the contacts equal or superior to 3 mms.

Verify that of the electrical system there is an awry differential interrupter and overcurrent protection.

Some typologies of installation require the connection of the shutter to be link at a conductive mass of the ground according to the regulations in force.

The electrical installation and the operating logic must comply with the regulations in force.

The leads fed with different voltages must be physically separate, or they must be suitably insulated with additional insulation of at least 1 mm.

The leads must be secured with an additional fixture near the terminals.

During installation, maintenance and repair, interrupt the power supply before opening the lid to access the electrical parts

Check all the connections again before switching on the power.

The unused N.C. inputs must be bridged.

The descriptions and the present illustrations in this manual are not binding. Leaving the essential characteristics of the product unchanged, the manufacturer reserves himself the right to bring any change of technical, constructive or commercial character without undertaking himself to update the present publication.

TECHNICAL DATA

Control unit power supply	24 Vdc
Power supply	230 Vac 50/60 Hz or 115Vac 50/60Hz according to the version
Output	1 motor 24Vdc
Maximum current:	CP.B24ESA: 2.8 A - CP.B1024ESA: 3.5 A
Accessories power supply	24Vdc 500mA max.
Protection level	CP.B24ESA:IP30 - CP.B1024ESA:IP20
Operating temp.	-20°C / +50°C
Radio receiver	built in 433,92 MHz configurable (rolling-code or programmable + rolling-code+ ARC Advanced Rolling Code)
Memory capacity	64 rolling-code transmitters

CONTROL PANEL CP.B24 ESA / CP.B1024 ESA

WIRE DIAGRAM

Wire connections shown in Fig. 1 are described hereunder:

Terminals	Function	Description
L/N	Power supply	Input, 230VAC 50/60 Hz (L-Phase/N-Neutral) CP:B24ESA/CP-B1024ESA Input, 115VAC 50/60 Hz (L-Phase/N-Neutral) CP:B24ESA/CP-B1024ESA-A
L1/N1	Primary Transformer	Connector for the connection of the primary transformer L1: Line N1: Neutral
0V/MOT/AUX	Secondary Transformer	Connector for the connection of the secondary transformer CP.B24ESA: 0V: 0V Input - MOT:23 VAC - AUX:18 VAC CP.B1024ESA: 0V: 0V Input - MOT:30 VAC - AUX:18 VAC
MOT	Motor	Fast connector for motor connection
ENC	Encoder	Fast connector for encoder connection
COM SWO SWC	Limit Switches	Rapid connector for the connection of limit switches. COM:Common for limit switches SWO:Input, OPEN limit switch (N.C. contact) SWC:Input, CLOSE limit switch (N.C. contact)
BAR/BAR	SAFETY EDGE	Input: sensitive safety edge 8K2 resistive safety edge: closed "DAS" jumper Mechanical safety edge: open "DAS" jumper When the safety edge is activated, the gate leaf stops and its movement is reversed for around 3 seconds.
PED	PEDESTRIAN	Pedestrian push-button input (N.O. contact). The gate partial opening is controlled according to the value preset by the TPED parameter. It is activated only with totally closed gate. With OPCL:ON or HTR:ON, it becomes "CLOSE" input.
PHO	Open Photocell	Input, photocell activated in both opening and closing phases
PHC	Photocell	Input, photocell is activated in the closing phase.
STOP	STOP	STOP button input (N.C. contact)
P.P.	Step by step	Input, Step-by-Step push-button (Normally Open contact) If the logics is OPCL=ON or HTR=ON, the OPEN input function is provided. If the logics HTR is ON, it is FORBIDDEN to use the input with timers or other similar systems.
+COM	COMMON	Common for all control inputs.
SHIELD/ANT	antenna	Connection antenna to the built-in receiver SHIELD: Screen / ANT: Signal
+ 24V -	24 Vdcs	Accessories power supply 24Vdc/500mA max.

BLINK	Flashing	Connection to flashing light 24Vdc 15W max.
AUX1	AUX1	Normally open (N.O.), clean contact, which is configurable like SCA (open gate indicator light) through parameter AUX1, second radio channel, courtesy or area light (see Parameter AUX 1).
AUX2	AUX2	Normally open (N.O.), clean contact, which is configurable like SCA (open gate indicator light) through parameter AUX2, second radio channel, courtesy or area light (see Parameter AUX 2).

RUN SELF-LEARNING AND ANTI-CRUSHING DEVICE SETTING

After carrying out the wire connections of the automatic system and programming all functions required, it is **MANDATORY** to carry out the self-learning of dimensions and the calibration of intervention thresholds of the anti-crash device (amperometrics).

Access the AUTO menu and press the <PG> push-button.

The wording PUSH is displayed.

Press the push-button <PG> again and self-calibration will start: the wording PRG is displayed while at least 2 complete operations are carried out.

At the end of procedure, OK will be displayed.

The procedure can be carried out from any position of the gate leaf and can be interrupted at any moment by pressing the <+> and <-> keys at the same moment, or with the triggering of STOP/PHO/PHC/DAS/OPEN/CLOSE inputs.

At the end of self-setting, the PMO and PMC parameters, if previously modified, are shown as default values. If the procedure is not successful, the wording ERR appears. Check that no obstacles or frictions are present.

*CAUTION!:

The torque value also includes changes in the resistance of the door during movement.

The entire stroke is divided in 64 opening points and 64 closing points where the optimal operating torque is read and memorised by the control unit. The PMO and PMC parameters are an offset figure with respect to calculations made by the control unit.

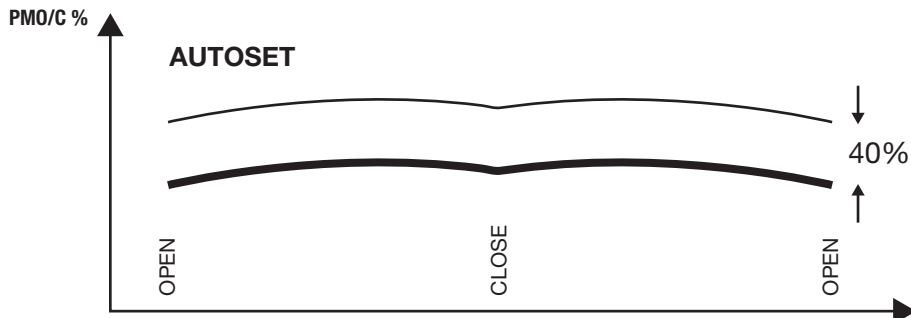

The default value at 40% is normally enough to avoid false interventions. In any case, if PMO and PMC should be modified, the impact tests set out by regulations in force will have to be carried out.

PROGRAMMING

The programming of the various functions of the control unit is carried out using the LCD display on the control unit and setting the desired values in the programming menus described below.

The parameters menu allows you to assign a numerical value to a function, in the same way as a regulating trimmer.

The logic menu allows you to activate or deactivate a function, in the same way as setting a dip-switch.

Other special functions follow the parameters and logic menus and may vary depending on the type of control unit or the software release.

USE OF PROGRAMMING KEYS

Press <PG> key to gain access to the Main Menu (PAR>>LOG>>RADIO>>...). These keys can be selected by pressing + and - keys.

Select the Main menu with <PG> key to enter the desired Function Menu .

- If <+> is pressed, the Function Menu can be scrolled from top to bottom.
- If <-> is pressed, the Function Menu can be scrolled from bottom to top.
- If <PG> key is pressed, presetting to be modified can be entered.
- The preset values can be modified by using <+> and <-> keys.
- The value is programmed if <PG> key is pressed again. The word "PRG" appears on the display.

NOTES:

Simultaneously pressing <+> and <-> from inside a function menu allows you to return to the previous menu without making any changes.

Hold down the <+> key or the <-> key to accelerate the increase/decrease of the values.

After waiting 30s the control unit quits programming mode and switches off the display.

Pressing <-> with the display turned off means an impulse of P.P.

PARAMETERS, LOGIC AND SPECIAL FUNCTIONS

In the charts following the single available functions are described in the plant.

PARAMETERS (PAR)			
MENU	FUNCTION	MIN-MAX-(Default)	MEMO
<i>t_{CA}</i>	Automatic closure time. It is enabled only with "TCA"=ON logic. At the end of the preset time, the control unit controls a closure operation.	1-240-(40s)	
<i>t_{PEd}</i>	The stroke time of the gate leaf is adjusted during the partial opening phase controlled by the pedestrian input.	5-100-(20%)	
<i>t_{SN}</i>	Braking is adjusted. The value is expressed in percentage on the aggregate value of the stroke.	0-100-(20%)	
<i>F_{StS}</i>	The opening and closing speed is adjusted.	20-99-(70)	
<i>S_{LdS}</i>	Speed during braking is adjusted.	20-99-(50)	
<i>P_{No}</i>	Adjustment of amperometric sensor sensitivity in opening* 1: maximum sensibility - 99**: minimum sensibility	1-99-(40%)	
<i>P_{Nc}</i>	Adjustment of amperometric sensor sensitivity in closing* 1: maximum sensibility - 99**: minimum sensibility	1-99-(40%)	
<i>t_{LS}</i>	It is activated only with AUX1 or AUX2 parameter preset on value 2. The activation time of the service light is adjusted.	1-240-(60s)	
<i>AUX 1</i>	It selects the operating mode of the AUX 1 output: 0: Open gate indicator light. The light is off when the door is closed, flashes with moving door and is on with open door. See wire diagram. 1: Second radio channel. The output is controlled by the radio channel of the built-in receiver (see RADIO Menu). 2: Service light. The contact closes for the time preset with TLS parameter. The countdown starts at the inception of operation. 3: Area light. The contact closes in the opening phase and remains closed for the entire TCA time. It opens only with closed door. See wire diagram, Fig. 2.	0-3-(0)	
<i>AUX 2</i>	The same operating options as AUX1 output, but referred to AUX2 terminals. See connections in Fig. 3.	0-3-(1)	
<i>t_{br}</i>	Stop space is adjusted after reaching the opening and closing limit switch.	1-3-(3)	
<i>SP in</i>	It regulates the reversal space that the leaf runs as consequence a result of the safety edge action (or triggering of the amperometric sensor). During the reversal phase any further action of safety edge or photocells is ignored. This value is expressed in second.	1-4 (2)	

*** ATTENTION: A wrong formulation of these parameters can be dangerous.**

Respect the regulations in force!

** By presetting the value at 99 before carrying out the Autotest, the control unit does perform the calculation of the torque, as indicated in paragraph "LEARNING OF VALUES", and the amperometric sensor is disabled.

LOGICS (LoG)			
MENU	FUNCTION	DEAFULT	MEMO
<i>t_{CA}</i>	Enables or disables automatic closing On: automatic closing enabled Off: automatic closing disabled	(ON)	
<i>ibL</i>	Enables or disables multi-flat function. On: multi-flat function enabled. The step-by-step and pedestrian commands have no effect during the opening phase. Off: multi-flat function disabled.	(OFF)	
<i>ibcA</i>	During the TCA phase, the PP controls are enabled or disabled. On: PP controls are disabled. Off: PP controls are enabled.	(OFF)	

SCL	The rapid closure is enabled or disabled. It can be activated only if TCA:ON On: enabled rapid closure. With open gate, the photocell activation causes the automatic closure after 3 s. If the photocell is activated during the opening phase, the operation is completed and closure starts after 3s Off: disabled rapid closure.	(OFF)	
PP	The operating mode of “P.P. Push button” and of the transmitter are selected. On: Operation : OPEN > CLOSE > OPEN > Off: Operation: OPEN > STOP > CLOSE > STOP >	(OFF)	
PrE	Forewarning flashing light enabled or disabled. On: enabled forewarning flashing light. The flashing light is activated 3 s before the starting of the motor. Off: disabled forewarning flashing light.	(OFF)	
hEr	The Service Man function is enabled or disabled. (The OPCL logics is automatically enabled). On: Service Man operation. The Step-by-Step input becomes OPEN input, the PED input becomes CLOSE input. If the OPEN and CLOSE keys are pressed at the same time, the system will STOP. The OPEN/CLOSE push buttons should be kept pressed for the entire operating time. Off: Automatic operation.	(OFF)	
LtCR	During the TCA time, the blinker is enabled or disabled. On: Enables blinker. Off: Disables blinker.	(OFF)	
cuAr	The code programmable transmitters is enabled or disabled. On: Radio receiver enabled only for rolling-code transmitters. Off: Receiver enabled for rolling-code and programmable code transmitters (self-learning and Dip Switch).	(OFF)	
Soft	Soft start is enabled or disabled. On: Starting is performed at reduced speed and then movement is restored to normal speed. Off: Soft start is disabled.	(ON)	
oPCL	PP input as OPEN and PED input as CLOSED are enabled or disabled. On: PP input is enabled as OPEN and PED input is enabled as CLOSED. Off: PP and PED inputs are enabled with their function.	(OFF)	
tSt 1	The checks on the photocell connected to PHO input are activated or deactivated. Before carrying out the closing operation, the control unit checks that the photocell contact has switched (this function is activated only with ESA:ON).In the negative, the operation will not start. On: check on photocells is activated Off: check on photocells is deactivated	(OFF)	
tSt 2	Checking on the photocell connected to PHC input is activated or deactivated. Before carrying out the closing operation, the control unit checks that the photocell contact has switched (this function is activated only with ESA:ON). In the negative, the operation will not start. On: checking on photocells is activated Off: checking on photocells is deactivated	(OFF)	
n Inu	Select the opening direction of the motor (see Fig. 4): On: Right side motor mount Off: Left side motor mount If this logics is modified, this SELFTESTING will have to be repeated.	(OFF)	
ESA	The ESA” energy savings function is activated or deactivated. On: After completion of the opening or closing operations, the control unit switches to the energy saving mode, while reducing current consumption to the minimum and cutting off power from the transformed and the accessory outputs. Note: The ESA function does not activate if: - the battery recharge module is being recharged - the AUX2 logics is on 0 and the gate leaf is open. - during activation the service light if AUX2 is on 2. Off: disabled energy savings. This is to be used should the accessory power supply output is to be always activated, e.g. if keypads powered at 24VDC or other devices that need to be always powered, are used.	(ON)	

rEn	The remote storage of the radio transmitter codes is enabled or disabled (see par. REMOTE LEARNING). On: Enabled remote storage Off: Disabled remote storage.	(ON)	
tStn	The motor checks are enabled or disabled. On: Checks are enabled. If the checks are not successful, the door/gate will not move. Off: Disabled check.	(ON)	
Enc	The Encoder is enabled or disabled. On: the encoder is enabled. Off: the encoder is enabled. Timed operation, self-learning and self-setting are not available. If this logics is activated after being disabled, a new SELFTEST should be carried out.	(ON)	
tHrn	Enables or disables motor thermal protection intervention On: enabled Off: disabled	(ON)	

RADIO (rPd)

MENU	FUNCTION
PP	By selecting this function, the receiver is waiting for (Push) a transmitter code to be assigned to the step-by-step function. Press the transmitter key, which is to be assigned to this function. If the code is valid, it will be stored in memory and OK will be displayed. If the code is not valid, the Err message will be displayed.
2ch	By selecting this function, the receiver is waiting for (Push) a transmitter code to be assigned to the second radio channel. Press the transmitter key, which is to be assigned to this function. If the code is valid, it will be stored in memory and OK will be displayed. If the code is not valid, the Err message will be displayed.
PEd	When this function is selected, the receiver awaits (Push) a transmitter code to be assigned to the PED function. Press the transmitter key, which is to be assigned to this function. If the code is valid, it will be stored in memory and OK will be displayed. If the code is not valid, the Err message will be displayed.
CLr	By selecting this function, the receiver is waiting for (Push) a transmitter code to be erased from memory. If the code is valid, it will be stored in memory and OK will be displayed. If the code is not valid, the Err message will be displayed.
rEr	The memory of the receiver is entirely erased. Confirmation for the operation is asked.

Note: Transmitters ARC and Rolling-code/Fixed code cannot be stored in memory at the same time. For example, if the first transmitter stored in memory is ARC, the following transmitters could be only ARC. Use the RTC function to completely erase the memory should the type of transmitters be changed.

NUMBER OF CYCLES (nPrn)

The number of cycles (open+close) completed by the system is displayed.
When the push-button <PG> is pressed once, the first 4 digits are displayed, if the push-button is pressed once more, the last 4 digits are displayed.
E.g. <PG> 0012 >>> <PG> 3456: 123.456 cycles were performed.

MAINTENANCE (PrC !)

This function allows to activate the indication of maintenance required after a certain number of operations, preset by the installer. To activate and select the number of operations, proceed as follows:
Press the <PG> button, OFF is displayed, indicating that the function is disabled (default).
Select one of the numbers shown (from OFF to 100) by using the <+> and <-> keys . The figures express the value of hundreds of cycles (e.g.: the number 50 means 5000 operations).
Press OK to activate the function. The PROG message is displayed.
When the flashing light flashes for around 10 sec at end of operation, this means that maintenance operations are needed.

RESET (rE5)

RESET of the control unit. WARNING: Returns the control unit to the default values.
When the <PG> push-button is pressed once, the RES wording begins to flash, if the push-button <PG> is pressed once more, the control unit is reset.
Note: neither the transmitter codes nor the position and stroked of the gate leaf will be erased from the receiver.

AUTOSET (RiUt o)

The self-calibration of the triggering thresholds of the anti-crash device (amperometric sensor), as well as the stroke learning are performed. See paragraph SELF-LEARNING

PASSWORD (codE)

It allows to type in an access protection code to the programming of the control unit.

A four-character alphanumeric code can be typed in by using the numbers from 0 to 9 and the letters A-B-C-D-E-F.

The default value is 0000 (four zeros) and shows the absence of a protection code.

While typing in the code, this operation can be cancelled at any moment by pressing keys + and – simultaneously. Once the password is typed in, it is possible to act on the control unit by entering and exiting the programming mode for around 10 minutes in order to allow adjustments and tests on functions.

By replacing the 0000 code with any other code, the protection of the control unit is enabled, thus preventing the access to any other menu. If a protection code is to be typed in, proceed as follows:

- select the Code menu and press OK.
- the code 0000 is shown, also in the case a protection code has been previously typed in.
- the value of the flashing character can be changed with keys + and -.
- press OK to confirm the flashing character, then confirm the following one.
- after typing in the 4 characters, a confirmation message “CONF” appears.
- after a few seconds, the code 0000 appears again
- the previously stored protection code must be reconfirmed in order to avoid any accidental typing in.

If the code corresponds to the previous one, a confirmation message “OK” appears.

The control unit automatically exits the programming phase. To gain access to the Menus again, the stored protection code must be typed in.

IMPORTANT: TAKE NOTE of the protection code and KEEP IT IN A SAFE PLACE for future maintenance operations. To remove the code from a protected control unit, enter the programming mode with the password and reset the code to the 0000 default value.

IF YOU LOOSE THE CODE, PLEASE CONTACT THE AUTHORISED SERVICE CENTER FOR THE TOTAL RESET OF THE CONTROL UNIT.

ATTENTION:

After any LOGIC change or control panel reset, it is necessary to perform a self-learning procedure (Menu Auto - See Stroke self learning)

EMERGENCY BATTERY

An optional accessory to power the control unit is available in the event the mains power supply is cut off.

The kit is composed of a battery charger and two 12V rechargeable batteries, fixing brackets, screws and cables.

For further information, please refer to instructions supplied with the accessory.

TRANSMITTER REMOTE LEARNING

If the transmitter code is already stored in the receiver, the remote radio learning can be carried out (without accessing the control unit). The REM logics must be ON.

IMPORTANT: The procedure should be carried out with gate in the opening phase, during the TCA dwell time.

Proceed as follows:

- 1 Press the hidden key of the transmitter, the code of which has already been stored in memory.
- 2 Within 5 seconds, press the already memorised transmitter key corresponding to the channel to be matched to the new transmitter. The flashing light switches on.
- 3 Within 10 seconds, press the hidden key of the new transmitter.
- 4 Within 5 seconds, press the key of the new transmitter to be matched to the channel selected at item 2. The flashing light switches off.
- 5 The receiver stores the new transmitter code and exits from the programming mode immediately.

ERROR MESSAGES

Some messages that are displayed in the event of malfunctions are shown hereunder:

<i>Err</i>	Error, radiotransmitter self-adjustment or self-learning	If the error occurs during self-learning, check the STOP/PHOTO/PP/CLOSE inputs or whether frictions occur during the door leaf stroke. If the error occurs during self-learning of the radio-transmitters, this means that the memory of the receiver is no longer able to receive other transmitters or the transmitter is not compatible.
<i>Err 1</i>	Error, motor	Check connections to the motor
<i>Err 2</i>	Error, photocells	Check connections to photocells
<i>Err 5</i>	Error, encoder	Check connections to the encoder
<i>Err 7</i>	Error, sensitive safety edge	Check connections and the operation of the sensitive safety edge
<i>APP</i>	Triggering of the amperometric sensor	An obstacle or a point of friction has caused the triggering of the amperometric sensor. Remove the obstacle or check the door stroke. Act on the PMO/PMC parameter, if required.

<p>ἔκρη</p>	<p>Triggering of the thermal switch</p>	<p>The control unit has switched the system to a rest status due to an excessive number of consecutive operations. If a sufficient cooling time has elapsed, the control unit is reset to normal operation. In the negative, a fault in the motor might have occurred, which requires the replacing of the motor.</p>
-------------	---	---

DIAGNOSTICS

In the event of malfunctions, by pressing key + or - the status of all inputs (limit switches, control and safety) can be displayed. One segment of the display is linked to each input. In the event of failure it switches on according to the following scheme.

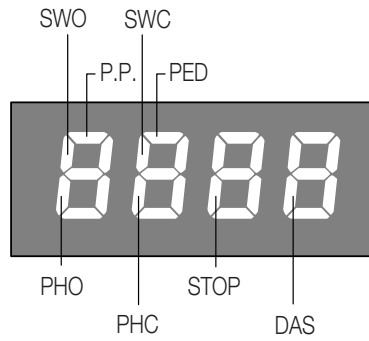

N.C. inputs are represented by the vertical segments. N.O. inputs are represented by the horizontal segments.

WASTE DISPOSAL

If the product must be dismantled, it must be disposed according to regulations in force regarding the differentiated waste disposal and the recycling of components (metals, plastics, electric cables, etc.). For this operation it is advisable to call your installer or a specialised company.

EG-Konformitätserklärung

Erklärung gemäß Richtlinie 2004/108/CE(EMV); 2006/95/CE(LVD)

Hersteller:

Automatismi Benincà SpA

Adresse:

Via Capitello, 45 - 36066 Sandrigo (VI) - Italien

Erklärt, dass das Produkt:

Steuereinheit für 1 Motor zu 24Vdc für Schiebetore: CP.B24ESA /CP.B1024ESA

folgenden EG-Richtlinien entspricht:

• **RICHTLINIE 2004/108/EG DES EUROPÄISCHEN PARLAMENTS UND DES RATES** vom 15. Dezember 2004 zur Angleichung der Rechtsvorschriften der Mitgliedstaaten über die elektromagnetische Verträglichkeit und zur Aufhebung der Richtlinie 89/336/EWG, gemäß nachstehenden Normen:

EN 61000-6-2:2005, EN 61000-6-3:2007.

• **RICHTLINIE 2006/95/EG DES EUROPÄISCHEN PARLAMENTS UND DES RATES** vom 12. Dezember 2006 zur Angleichung der Rechtsvorschriften der Mitgliedstaaten betreffend elektrische Betriebsmittel zur Verwendung innerhalb bestimmter Spannungsgrenzen, gemäß nachstehenden Normen:

EN 60335-1:2002 + A1:2004 + A11:2004 + A12:2006 + A2:2006 + A13:2008; EN 60335-2-103:2003.

Falls anwendbar:

• **RICHTLINIE 1999/5/EG DES EUROPÄISCHEN PARLAMENTS UND DES RATES** vom 9. März 1999 über Funkanlagen und Telekommunikationsendeinrichtungen und die gegenseitige Anerkennung ihrer Konformität, gemäß nachstehenden Normen: ETSI EN 301 489-3 V1.4.1 (2002) + ETSI EN 301 489-1 V1.4.1 (2002) + ETSI EN 300 220-3 V1.1.1 (2000) + EN 60950-1 (2001)

Benincà Luigi, Rechtsvertreter
Sandrigo, 05/07/2011.

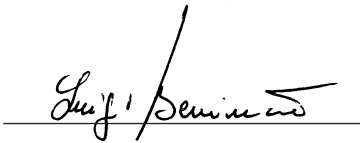

HINWEISE

Dieses Handbuch ist ausschließlich qualifiziertem Personal für die Installation und Wartung von automatischen Öffnungsvorrichtungen bestimmt.

Es enthält keine Informationen die für den Endbenutzer interessant oder nützlich sein könnten.

Bewahren Sie dieses Handbuch für Nachschlagzwecke auf.

Der Installateur hat dem Benutzer alle Informationen über den automatischen, manuellen und Not-Betrieb der Automatik zusammen mit der Bedienungsanleitung zu liefern.



Das Stromnetz muss mit einem allpoligen Schalter bzw. Trennschalter ausgestattet sein, dessen Kontakte einen Öffnungsabstand gleich oder größer als 3 aufweisen.

Kontrollieren ob der elektrischen Anlage ein geeigneter Differentialschalter und ein Überspannungsschutzschalter vorgeschaltet sind. Einige Installationstypologien verlangen den Anschluss des Flügels an eine Erdungsanlage laut den geltenden Sicherheitsnormen.

Die elektrische Installation und die Betriebslogik müssen den geltenden Vorschriften entsprechen.

Die Leiter die mit unterschiedlichen Spannungen gespeist werden, müssen physisch getrennt oder sachgerecht mit einer zusätzlichen Isolierung von mindestens 1 mm isoliert werden.

Die Leiter müssen in der Nähe der Klemmen zusätzlich befestigt werden.

Während der Installation, der Wartung und der Reparatur, die Anlage stromlos machen bevor an den elektrischen Teilen gearbeitet wird.

Alle Anschlüsse nochmals prüfen, bevor die Zentrale mit Strom versorgt wird.

Die nicht verwendeten N.C. Eingänge müssen überbrückt werden.

Die in diesem Handbuch enthaltenen Beschreibungen und Abbildungen sind nicht verbindlich. Ausgenommen der Haupteigenschaften des Produkts, behält sich der Hersteller das Recht vor eventuelle technische, konstruktive oder kommerzielle Änderungen vorzunehmen ohne dass er vorliegende Veröffentlichung auf den letzten Stand bringen muss.

TECHNISCHE DATEN

Speisung der Steuereinheit	24 Vdc
Stromversorgung	230 Vac 50/60 Hz oder 115Vac 50/60Hz je nach Ausführung
Motorausgang	1 motor 24Vdc
Maximaler Strom:	CP.B24ESA: 2.8 A - CP.B1024ESA: 3.5 A
Ausgang Speisung Zubehör	24Vdc 500mA max.
Schutzklasse	CP.B24ESA:IP30 - CP.B1024ESA:IP20
Betriebstemperatur	-20°C / +50°C
Funkempfänger	433,92 MHz eingebaut und konfigurierbar (Rolling-Code oder fest+Rolling-Code+ARC Advanced Rolling Code)
Programmierbare Codes	64 rolling-code

STEUEREINHEIT CP.B24 ESA / CP.B1024 ESA

ELEKTRISCHE ANSCHLÜSSE

In der nachstehenden Tabelle sind die elektrischen und in Abb. 1 dargestellten Anschlüsse beschrieben:

Klemmen	Funktion	Beschreibung
L/N	Speisung	Eingang 230Vac 50/60Hz (L-Phase/N- Nullleiter) CP:B24ESA/CP-B1024ESA Eingang 115Vac 50/60Hz (L-Phase/N- Nullleiter) CP:B24ESA-A/CP-B1024ESA-A
L1/N1	Primär Trafo	Verbinder für den Anschluss des primären Transformators L1: Linie N1: Nullleiter
0V/MOT/ AUX	Sekundär Trafo	Verbinder für den Anschluss des sekundären Transformators CP.B24ESA: 0V:Eingang 0V - MOT:23 Vac - AUX:18 Vac CP.B1024ESA: 0V:Eingang 0V - MOT:30 Vac - AUX:18 Vac
MOT	Motor	Schnellverbinder zum Anschluss des Motors
ENC	Encoder	Schnellverbinder zum Anschluss des Encoders
COM SWO SWC	Endschalter	Schnellverbinder zur Verbindung der Endschalter. COM: Gemein für Endschalter SWO: Eingang Endschalter ÖFFNEN (Kontakt N.C.) SWC: Eingang Endschalter SCHLIESSEN (Kontakt N.C.)
BAR/BAR	SICHERHEITS- LEISTE	Eingang Kontakt Näherungsflanke Widerstandsfähige Flanke 8K2: Jumper „DAS“ geschlossen Mechanische Leiste: Jumper „DAS“ geöffnet Das Einschalten der Leiste hält die Bewegung des Flügels an und schaltet ca. 3 sec. lang um.
PED	FUSSGÄNGER	Eingang Taste Fußgänger (Kontakt N.O.), steuert das teilweise Öffnen des Flügels je nach eingerichteten Parameter TPED. Ist nur bei vollständig geschlossenem Tor aktiv. Mit der Logik OPCL:ON oder HTR:ON, dient sie als Eingang „SCHLIESSEN“.
PHO	Fotozelle öffnen	Eingang Fotozelle aktiv beim Öffnen und Schließen
PHC	Fotozelle	Eingang Fotozelle aktiv beim Schließen.
STOP	STOP	Eingang Taste STOP (Kontakt N.C.)
P.P.	Schritt-Schritt	Eingang Taste Schritt-Schritt (Kontakt N.O.) Übernimmt die Eingangsfunktion ÖFFNEN, wenn die Logik OPCL=ON oder HTR=ON ist. Sollte die Logik HTR auf ON geschaltet sein, ist es VERBOTEN, den Eingang mit Zeitgebern oder anderen Analogsystemen zu verwenden.
+COM	GEMEIN	Gemein für alle Steuerungseingänge.
SHIELD/ANT	Antenne	Anschluss Antenne Karte eingebauter Funkempfänger SHIELD: Schirm / ANT: Signal
+ 24V -	24 Vac/dc	Ausgang Speisung Zubehör 24Vdc/500mA max.

BLINK	Blinkleuchte	Anschluss Blinkleuchte 24Vdc 15W max.
AUX1	AUX1	Reiner Kontakt (N.O.), über Parameter AUX1 als SCA (Meldeleuchte offenes Tor), zweiter Funkkanal, Höflichkeitslicht oder als Zone (siehe Parameter AUX1) konfigurierbar.
AUX2	AUX2	Reiner Kontakt (N.O.), über Parameter AUX2 als SCA (Meldeleuchte offenes Tor), zweiter Funkkanal, Höflichkeitslicht oder als Zone (siehe Parameter AUX2) konfigurierbar.

SELBSTLERNFUNKTION FÜR MASSE UND EICHUNG DER QUETSCHSICHERHEITSVORRICHTUNG

Nachdem die Automatik montiert und elektrisch angeschlossen worden ist und alle erforderlichen Funktionen programmiert worden sind, **MUSS** die Selbstlernfunktion für die Maße und die Eichung der Schaltschwellen der Quetschsicherung (Stromsensor) durchgeführt werden. Das Menü AUTO abrufen und die Taste <PG> drücken.

Am Display wird die Schrift PUSH angezeigt.

Nochmals die Taste <PG> drücken. Die Prozedur zur Selbsteichung beginnt: Am Display wird die Schrift PRG angezeigt und es werden mindestens 2 vollständige Bewegungen gesteuert.

Nach beendeter Prozedur, wird am Display die Schrift OK angezeigt.

Die Prozedur kann von einer beliebigen Flügelposition aus durchgeführt und jederzeit durch das gleichzeitige Drücken der Tasten <+> und <-> oder durch das Einschalten der Eingänge STOP/PHO/PHC/DAS/OPEN/CLOSE, unterbrochen werden.

Am Ende der Autoset-Prozedur werden die Parameter PMO und PMC – falls sie zuvor geändert wurden – wieder auf die Defaultwerte* zurück geschaltet. Wurde die Prozedur nicht erfolgreich beendet, wird die Fehlermeldung ERR angezeigt. Prüfen Sie in diesem Fall ob Hindernisse oder Reibungen des Flügels die Ursache dafür sind.

* ACHTUNG!:

Bei dem Drehmoment wurden die Schwankungen des Widerstands berücksichtigt, die während der Flügelbewegung vorkommen. Der gesamte Hub ist in 64 Öffnungs- und 64 Verschlusschritte aufgeteilt, deren optimales Drehmoment von der Einheit gelesen und gespeichert wird. Die Werte der Parameter PMO und PMC stellen das Offset im Verhältnis zur Berechnung der Einheit dar.

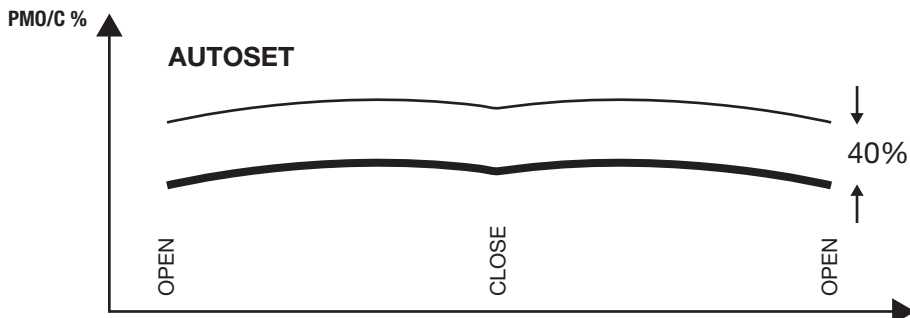

Wenn der Defaultwert auf 40% eingestellt wird, reicht er in der Regel aus, um falsche Schaltungen zu vermeiden. Ein Stoßtest sollte jedoch auf jeden Fall laut geltenden Normen durchgeführt und die Werte PMO und PMC, falls erforderlich, geändert werden.

PROGRAMMIERUNG

Die Programmierung der verschiedenen Funktionen der Zentrale erfolgt über das LCD Display an Bord der Zentrale indem die gewünschten Werte im Programmierungsmenü, wie nachstehend beschrieben eingerichtet werden.

Das Menü Parameter ermöglicht es einer Funktion einen numerischen Wert zuzuordnen, wie es bei einem Trimmer der Fall ist. Das Menü der Logik ermöglicht es eine Funktion zu aktivieren oder deaktivieren, ähnlich wie bei der Einstellung eines Dip-Schalters. In den Menüs Parameter und Logik können zudem noch andere Sonderfunktionen eingestellt werden, die je nach Modell oder Software-Version unterschiedlich sind.

GEBRAUCH DER PROGRAMMIERUNGSTASTEN

Die Taste <PG> drücken, um das Hauptmenü (PAR>>LOG>>RADIO>>...) abzurufen, dessen Optionen über die Tasten + und – gewählt werden können.

Das Hauptmenü über die Taste <PG> wählen, um das Menü der gewünschten Funktionen abrufen zu können.

- Die Taste <+> drücken, um das Menü der Funktionen von oben nach unten abzurollen
- Die Taste <-> drücken, um das Menü der Funktionen von unten nach oben abzurollen.
- Durch Drücken der Taste <PG> kann man eventuelle Einstellungen ändern.
- Mit den Tasten <+> und <-> kann man eingerichtete Werte ändern.
- Drückt man nochmals die Taste <PG>, wird der Wert programmiert und am Display wird die Schrift „PRG“ angezeigt.

BEMERKUNGEN:

Durch gleichzeitiges Drücken der Tasten <+> und <-> im Inneren des Menüs ‚Funktion‘, kann man das vorhergehende Menü abrufen ohne Änderungen vorzunehmen.

Die Taste <+> oder <-> gedrückt halten, um die Zu-/Abnahme des Wertes zu beschleunigen.

Nach einer Wartezeit von 30 Sekunden, schaltet die Zentrale den Programmierungsmodus und das Display aus.

Das Drücken der Taste <-> bei ausgeschaltetem Display entspricht einem Impuls P.P.

PARAMETER, LOGIK UND SONDERFUNKTIONEN

In den nachstehenden Tabellen sind die einzelnen Funktionen der Zentrale beschrieben.

PARAMETER (PRr)			
MENÜ	FUNKTION	MIN-MAX-(Default)	MEMO
<i>t_{CA}</i>	Zeit für das automatische Schließen. Aktiv nur mit Logik „TCA“=ON Wenn die eingestellte Zeit abgelaufen ist, steuert die Zentrale das Schließen.	1-240-(40s)	
<i>t_{PEd}</i>	Regelt den Weg des Flügels wenn dieser teilweise durch den Fußgängereingang geöffnet wird	5-100-(20%)	
<i>t_{SN}</i>	Regelt die Dauer der Geschwindigkeitsabnahme. Der Wert ist in Prozent im Verhältnis zum Gesamtwert des Hubs ausgedrückt.	0-100-(20%)	
<i>FStS</i>	Regelt die Geschwindigkeit beim Öffnen und Schließen.	20-99-(70)	
<i>SLdS</i>	Regelt die Geschwindigkeit während der Phase der Geschwindigkeitsabnahme.	20-99-(50)	
<i>PN_o</i>	Regelt die Schaltschwelle der Quetschsicherheitsvorrichtung* (Stromsensor) während dem Öffnen. 1: maximale Empfindlichkeit – 99**: mindeste Empfindlichkeit	1-99-(40%)	
<i>PN_c</i>	Regelt die Schaltschwelle der Quetschsicherheitsvorrichtung* (Stromsensor) während dem Schließen. 1: maximale Empfindlichkeit – 99**: mindeste Empfindlichkeit	1-99-(40%)	
<i>t_{LS}</i>	Nur aktiv, wenn der Parameter AUX1 oder AUX2 auf den Wert 2 eingestellt ist. Regelt die Aktivierungsdauer des Dienstlichtes.	1-240-(60s)	
<i>AUX 1</i>	Wählt die Betriebsweise des Ausgangs AUX1: 0: Meldeleuchte Tor offen Die Meldeleuchte ist bei geschlossenem Tor ausgeschaltet, blinkt während der Torbewegung und leuchtet fest, wenn das Tor offen steht. Siehe Schaltplan. 1: zweiter Funkkanal. Der Ausgang wird über den Funkkanal des eingebauten Funkempfängers gesteuert (siehe Menü FUNK). 2: Dienstlicht Der Kontakt schließt sich während der über den Parameter TLS eingestellten Zeit. Die Zeit läuft ab, sobald der vorgang beginnt. 3: Zonenlicht Der Kontakt schließt sich während der Öffnungsphase und bleibt während der gesamten Zeit TCA geschlossen. Er öffnet sich erst wieder, wenn das Tor geschlossen ist. Siehe Anschlüsse in Abbildung 2.	0-3-(0)	
<i>AUX2</i>	Dieselben Betriebsmöglichkeiten des Ausgangs AUX1 gelten für die Klemmen AUX2. Siehe Anschlüsse in Abbildung 3.	0-3-(1)	
<i>t_{br}</i>	Regelt die Anhaltstrecke nach dem Einschalten des Endschalters für Schließen und Öffnen.	1-3-(3)	
<i>SP In</i>	Reguliert den Umkehrraum vom Tor nach dem Kontakt mit der Leist (oder Stromsensor eingeschaltet). Während der Umkehrungsphase werden keine Eingriffe auf die Leiste oder auf die Lichtschranken im Betracht gezogen. Der Wert wird in sekunden ausgedrückt.	1-4 (2)	

*** ACHTUNG: EINE FALSCH EINSTELLUNG DIESER PARAMETER KANN GEFÄHRLICH SEIN. DIE GELTENDEN VORSCHRIFTEN BEACHTEN!!**

**Indem der Wert vor dem Autotest auf 99 eingestellt wird, rechnet die Einheit das Drehmoment nicht aus, wie im Paragraphen „MABE SELBSTLERNEN“ beschrieben und der Stromsensor ist deaktiviert.

LOGICHE (LoG i)			
MENÜ	FUNKTION	DEFAULT	MEMO
<i>t_{CA}</i>	Aktiviert oder deaktiviert den automatischen Schließvorgang. On: automatischer Schließvorgang aktiviert Off: automatischer Schließvorgang deaktiviert	(ON)	
<i>ibL</i>	Aktiviert oder deaktiviert die Funktion Wohngemeinschaft. On: Funktion Wohngemeinschaft aktiviert. Auf den Öffnungsvorgang haben weder der Schritt-Schritt-Impuls noch der Impuls des Sendegeräts Einfluss. Off: Funktion Wohngemeinschaft deaktiviert.	(OFF)	
<i>ibcA</i>	Aktiviert oder deaktiviert die Steuerungen PP während der Phase TCA. On: Steuerungen PP nicht aktiviert. Off: Steuerungen PP aktiviert.	(OFF)	

ScL	Aktiviert oder deaktiviert den schnellen Schließvorgang, aber nur wenn TCA:ON. On: schnelles Schließen aktiviert. Bei offenem Tor hat das Einschalten der Fozelle das automatische Schließen nach 3 s. zur Folge. Falls die Fozelle beim Öffnen einschaltet, wird der Ablauf zu Ende geführt und nach 3s das Schließen gesteuert. Off: schnelles Schließen deaktiviert.	(OFF)	
PP	Wählt die Betriebsweise der "Taste P.P." und des Sendegeräts. On: Betrieb: ÖFFNEN > SCHLIESSEN > ÖFFNEN Off: Betrieb: ÖFFNEN > STOP > SCHLIESSEN > STOP >	(OFF)	
PrE	Aktiviert oder deaktiviert das Vorblinken. On: Vorblinken aktiviert. Das Vorblinken beginnt 3 sec. vor dem Einschalten des Motors. Off: Vorblinken deaktiviert.	(OFF)	
htr	Aktiviert oder deaktiviert die Funktion "Mann vorhanden". (Die Logik OPCL muss auf ON geschaltet sein) (Die Logik OPCL wird automatisch deaktiviert) On: Betrieb im Modus „Mann vorhanden“. Der Eingang Schritt-Schritt dient als Eingang ÖFFNEN; der Eingang PED dient als Eingang „SCHLIESSEN“. Durch das gleichzeitige Drücken der Tasten ÖFFNEN und SCHLIESSEN wird die Vorrichtung GESTOPPT. Die Taste ÖFFNEN/SCHLIESSEN muss während der gesamten Dauer der Steuerung gedrückt bleiben. Off: Automatischer Betrieb.	(OFF)	
LtCR	Aktiviert oder deaktiviert das Blinklicht während der Zeit TCA On: Blinklicht aktiv. Off: Blinklicht nicht aktiv.	(OFF)	
cuAr	Aktiviert oder deaktiviert die Sendegeräte mit programmierbarem Code. On: Funkempfänger ist nur für Sendegeräte mit variablem Code aktiviert (Rolling-Code). Off: Funkempfänger ist für Sendegeräte mit variablem (Rolling-Code) und programmierbarem Code (Selbstlernfunktion und Dip-Schalter) aktiviert.	(OFF)	
Soft	Aktiviert oder deaktiviert den Start bei verringerter Geschwindigkeit. On: Der Start erfolgt bei verringerter Geschwindigkeit lang; danach wird auf normale Geschwindigkeit geschaltet. Off: Start bei verringerter Geschwindigkeit nicht aktiv.	(ON)	
tSt1	Aktiviert oder deaktiviert die Prüfung der Fozelle, die an den Eingang PHO geschlossen ist. Bevor der Schließvorgang vorgenommen wird, prüft die Einheit das Umschalten des Fozellenkontakts (Aktiv nur mit Logik ESA:ON). Wenn die Prüfung negativ ausfällt, wird der Schließvorgang nicht durchgeführt. On: Prüfung der Fozelle aktiviert Off: Prüfung der Fozelle deaktiviert	(OFF)	
tSt2	Aktiviert oder deaktiviert die Prüfung der Fozelle, die an den Eingang PHC geschlossen ist. Bevor der Schließvorgang vorgenommen wird, prüft die Einheit das Umschalten des Fozellenkontakts (Aktiv nur mit Logik ESA:ON). Wenn die Prüfung negativ ausfällt, wird der Schließvorgang nicht durchgeführt. On: Prüfung der Fozelle aktiviert Off: Prüfung der Fozelle deaktiviert	(OFF)	
nInu	Wählt die Motorenposition für den Öffnungsvorgang (siehe Abb. 4): On: Motor rechts installiert Off: Motor links installiert Wenn die Logik geändert wird, muss der AUTOSSET wiederholt werden.	(OFF)	
ESA	Aktiviert oder deaktiviert die Funktion Energieersparnis „ESA“. On: Nach dem Öffnungs- oder Schließvorgang schaltet die Einheit auf maximale Energieleistung um und reduziert die Stromaufnahme, indem sie den Leistungsrafo und die Ausgänge der Zubehörteile auf ein Minimum reduziert. Bemerkung: Die Funktion ESA wird nicht aktiviert, wenn: - die Batterie durch das Ladegerät geladen wird - die Logik AUX2 auf 0 geschaltet und der Flügel geöffnet ist - während der Aktivierungszeit des Dienstlichtes AUX2:2 Off: Energieersparnis deaktiviert. Zu verwenden, wenn der Ausgang des Zubehörs immer mit Strom versorgt werden soll, wie im Falle von Tastaturen, die mit 24 Vdc gespeist werden oder Vorrichtungen, die immer aktiviert bleiben müssen.	(ON)	

rEN	Aktiviert oder deaktiviert das Einschalten von fern der Sendegeräte (siehe Paragraph LERNFUNKTION VON FERN). On: Einschalten von fern aktiviert Off: Einschalten von fern deaktiviert	(ON)	
tSEN	Aktiviert oder deaktiviert die Prüfung der Motoren. On: Prüfung aktiviert. Fällt die Prüfung negativ aus, wird keine Steuerung freigegeben. Off: Prüfung deaktiviert.	(ON)	
Enc	Aktiviert oder deaktiviert den Encoder On: Encoder aktiviert. Off: Encoder aktiviert. Zeitgesteuerte Funktion, lernen der Maße und Autotest sind nicht verfügbar. Wenn diese Logik nach einer Deaktivierung derselben wieder aktiviert wird, muss der AUTOTEST erneut durchgeführt werden.	(ON)	
thrn	Aktiviert oder deaktiviert Eingriff Wärmeschutz On: aktiviert Off: deaktiviert	(ON)	

FUNK (rFd)

MENU	FUNZIONE
PP	Wird diese Funktion gewählt, wartet (Push) der Empfänger auf einen Sendercode der der Schritt-Schritt-Funktion zugeteilt werden muss. Taste des Sendegeräts drücken, dem diese Funktion zugeteilt werden soll. Ist der Code gültig, wird dieser gespeichert und die Meldung OK angezeigt. Ist der Code ungültig, wird die Meldung Err angezeigt.
2ch	Wird diese Funktion gewählt, wartet (Push) der Empfänger auf einen Sendercode der dem zweiten Funkkanal zugeteilt werden muss. Taste des Sendegeräts drücken, dem diese Funktion zugeteilt werden soll. Ist der Code gültig, wird dieser gespeichert und die Meldung OK angezeigt. Ist der Code ungültig, wird die Meldung Err angezeigt.
PEd	Wird diese Funktion gewählt, wartet (Push) der Empfänger auf einen Sendercode der der Funktion PED zugeteilt werden muss. Taste des Sendegeräts drücken, dem diese Funktion zugeteilt werden soll. Ist der Code gültig, wird dieser gespeichert und die Meldung OK angezeigt. Ist der Code ungültig, wird die Meldung Err angezeigt.
clr	Wird diese Funktion gewählt, wartet (Push) der Empfänger auf einen Sendercode der gelöscht werden muss. Ist der Code gültig, wird dieser gelöscht und die Meldung OK angezeigt. Ist der Code ungültig oder nicht gespeichert, wird die Meldung Err angezeigt.
rtr	Löscht den gesamten Speicher des Empfängers. Der Vorgang muss bestätigt werden.

Bemerkung: Es können nicht gleichzeitig ARC-Sendegeräte und solche mit Rolling-Code/fester Code gespeichert werden. Wenn das zuerst gespeicherte Sendegerät des Typs ARC ist, können nur noch ARC-Geräte gespeichert werden. Die Funktion RTR verwenden, um den Speicher vollständig zu löschen, falls eine andere Art von Sendegeräten gespeichert werden soll.

ANZAHL DER ZYKLEN (nRn)

Zeigt die komplette Anzahl der Zyklen an (öffnen + schließen) die von der Automatik durchgeführt wurden. Nachdem die Taste <PG> ein erstes Mal gedrückt worden ist, werden die ersten 4 Zahlen angezeigt; nach einem zweiten Tastendruck werden die letzten 4 Zahlen angezeigt.
Bsp.: <PG> 0012 >>> <PG> 3456: 123.456 Zyklen wurden durchgeführt.

WARTUNGSZYKLUS (nRc !)

Diese Funktion ermöglicht es die Wartungsmeldung nach einer vom Installateur vorgegebenen Anzahl Betätigungen zu aktivieren. Um eine Anzahl Betätigungen einzugeben und zu aktivieren, folgendermaßen vorgehen:
Taste <PG> drücken. Am Display wird OFF angezeigt, was bedeutet, dass die Funktion deaktiviert ist (Defaultwert).
Über die Tasten <+> e <-> eine der vorgeschlagenen Zahl wählen (von OFF bis 100). Die Werte beziehen sich auf Hundert Betätigungen (Bsp.: 50 bedeutet 5000 Betätigungen). Die Taste OK drücken, um die Funktion zu aktivieren. Am Display wird die Meldung PROG angezeigt. Die Wartungsnachfrage wird dem Benutzer durch das 10 Sekunden lange Blinken nach beendeter Bewegung gemeldet.

RESET (rE5)

Reset der Zentrale. ACHTUNG! Stellt an der Zentrale die Default-Werte wieder ein.
Nachdem die Taste <PG> ein erstes Mal gedrückt worden ist, blinkt die Schrift RES; wenn die Taste <PG> ein zweites Mal gedrückt wird, wird das Reset der Zentrale durchgeführt.
Bemerkung: Die Sendegeräte werden nicht aus dem Empfänger gelöscht.

AUTOSET (Αὐτο)

Selbstlernfunktion durch welche die Vorrichtung den Hub der Automation und die Eichung der Schaltschwellen der Quetschsicherheitsvorrichtung (Stromsensor) lernt.
Siehe Paragraph SELBSTLERNFUNKTION

SCHÜSSELCODE (κωδÉ)

Gestattet es einen einzugeben, um den Zugriff auf die Programmierung der Einheit zu schützen.
Der Code muss aus vier alphanumerischen Zeichen bestehen (0 bis 9 und/oder A-B-C-D-E-F).
Man kann jederzeit den Vorgang der Code-Eingabe durch das gleichzeitige Drücken der Tasten + und – unterbrechen. Nachdem das Passwort eingegeben worden ist, kann die Programmierung nur noch für ungefähr 10 Minuten abgerufen werden, um eventuelle Einstellungen vorzunehmen und Tests durchzuführen.
Der Default-Wert lautet 0000 (vier Mal Null) und bedeutet, dass kein Schlüsselcode eingegeben worden ist.
Wird der Code 0000 durch irgend einen anderen Code ersetzt, so wird der Zugriff auf alle Menüs der Einheit verhindert. Um einen Schlüsselcode einzugeben, folgendermaßen vorgehen:
- Das Menü CODE abrufen und die Taste OK drücken.
- Es wird der Code 0000 auch dann angezeigt, wenn zuvor ein Schlüsselcode eingegeben wurde.
- Über die Tasten + und – kann der Wert des blinkenden Zeichens geändert werden.
- Durch Drücken der Taste OK, wird das blinkende Zeichen bestätigt und es kann das nächste Zeichen eingegeben werden.
- Nachdem alle vier Zeichen eingegeben worden sind, erscheint zur Bestätigung die Meldung “CONF”.
- Nach einigen Sekunden wird der Code 0000 nochmals angezeigt.
- An dieser Stelle muss der soeben neu eingegebene Schlüsselcode bestätigt werden, um versehentliche Eingaben zu vermeiden. Stimmt der Code mit dem zuvor eingegebenen ein, so wird zur Bestätigung die Meldung OK angezeigt.
Die Einheit beendet den Programmierungsvorgang automatisch. Um das Menü erneut abrufen zu können, ist von nun an die Eingabe des gespeicherten Schlüsselcodes erforderlich.
WICHTIG: Notieren Sie sich den Schlüsselcode und BEWAHREN SIE IHN für zukünftige Wartungszwecke AN EINEM SICHEREN Ort auf. Um einen eingegebenen Schlüsselcode aus der geschützten Einheit zu löschen, die Programmierung mit dem Passwort abrufen und den Default-Wert 0000 einstellen.
SOLLTE DER SCHLÜSSELCODE VERLOREN GEHEN, WENDEN SIE SICH BITTE AN DIE KUNDENDIENSTSTELLE, DIE EIN RESET DER GESAMTEN EINHEIT VORNEHMEN WIRD.

ACHTUNG:

Nach jeder Änderung der Logik oder nach der Rückstellung der Zentrale (Reset), muss die Selbstlernprozedur vorgenommen werden (Menü Auto – siehe Selbstlernfunktion für Maße)

NOTFALL-BATTERIE

Als Option ist ein Zubehör zur Speisung der Zentrale im Falle eines Stromausfalls erhältlich.
Das Set besteht aus einer Batterieladungs-Karte und aus zwei wiederaufladbaren Batterien zu 12V sowie aus einem Befestigungsbügel, Schrauben und Kabeln.
Für weitere Informationen beziehen Sie sich bitte auf die Anweisungen, die dem Zubehör beigelegt sind.

LERNFUNKTION VON FERN DER SENDEGERÄTE

Wenn man über ein Sendegerät verfügt, das schon im Empfänger gespeichert ist, kann man die Lernfunktion über Funk von Fern vornehmen (ohne auf die Zentrale verwenden zu müssen). Die Logik REM muss auf ON geschaltet sein.
WICHTIG: Der Vorgang muss vorgenommen werden, wenn die Torflügel beim Öffnen auf die TCA Pause geschaltet sind.
Folgendermaßen vorgehen:
1 Versteckte Taste des schon gespeicherten Sendegeräts drücken.
2 Innerhalb von 5s die Taste des schon gespeicherten Sendegeräts drücken, die dem Kanal entspricht, der dem neuen Sendegerät zugeteilt werden soll. Die Leuchte beginnt zu blinken.
3 Innerhalb von 10s , die versteckte Taste des neuen Sendegeräts drücken.
4 Innerhalb von 5s die Taste des neuen Sendegeräts drücken, die dem Kanal entspricht, der unter Punkt 2 gewählt wurde. Die Leuchte beginnt zu blinken.
5 Der Empfänger speichert das neue Sendegerät und beendet sofort die Programmierung.

FEHLERMELDUNGEN

In der Folge werden einige Meldungen aufgeführt, die am Display im Falle von Betriebsstörungen angezeigt werden:

Err	Selbsteichungsfehler oder Fehler der Selbstlernfunktion des Senders	Wenn der Fehler während der Selbstlernfunktion stattfindet, den Zustand der Eingänge PP/STOP/PHC/PHO/PED/BAR kontrollieren und sicherstellen, dass die Flügelbewegung nicht gehindert wird. Wenn der Fehler während der Selbstlernfunktion des Senders vorkommt, bedeutet das, dass der Speicher des Empfängers keine weiteren Sender speichern kann oder dass das Sendegerät nicht kompatibel ist.
Err 1	Fehler Motor	Anschlüsse des Motors prüfen
Err 2	Fehler Fotozellen	Anschlüsse der Fotozellen prüfen
Err 5	Fehler ENCODER	Anschlüsse des Encoders prüfen
Err 7	Fehler an der Sicherheitsleiste	Anschlüsse und Betriebstüchtigkeit der empfindlichen Flanke prüfen.

<i>ΑΠΡ</i>	Stromsensor eingeschaltet	Der Stromsensor wurde durch ein Hindernis oder einen Widerstand eingeschaltet. Das Hindernis entfernen oder den Flügelhub prüfen. Ggf. den Parameter PMO/PMC einstellen.
<i>ΕΧΡΠ</i>	Schutzschalter aktiviert	Die Einheit hat die Automatik auf Stillstand geschaltet, weil die Anzahl der nacheinander durchgeführten Betätigungen zu hoch ist. Wenn die Einheit abgekühlt ist, schaltet sie wieder auf Normalbetrieb. Sollte dies nicht erfolgen, könnte der Motor defekt sein. In diesem Fall den Motor ersetzen.

DIAGNOSE

Bei Betriebsstörungen kann man durch Drücken der Taste + oder -, den Zustand aller Eingänge anzeigen lassen (Endschalter, Steuerung und Sicherheit).

Jedem Eingang ist ein Displaysegment zugeteilt, das bei der Aktivierung laut nachstehendem Schema aufleuchtet

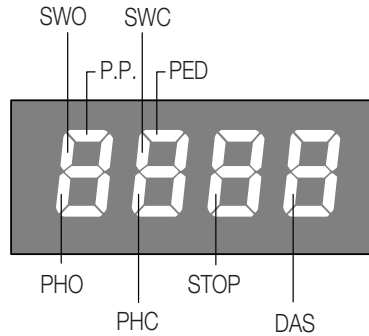

Den normalerweise geschlossenen Eingängen entsprechen die vertikalen Segmente.

Den normalerweise offenen Eingänge entsprechen die horizontalen Segmente.

ENTSORGUNG

Wird das Gerät außer Betrieb gesetzt, müssen die gültigen Gesetzesvorschriften zur differenzierten Entsorgung und Wiederverwendung der Einzelkomponenten, wie Metall, Plastik, Elektrokabel, usw., beachtet werden. Rufen Sie Ihren Installateur oder eine Entsorgungsfirma.

Déclaration CE de conformité

Déclaration conforme aux Directives 2004/108/CE(EMC); 2006/95/CE(LVD)

Fabricant:

Automatismi Benincà SpA

Adresse:

Via Capitello, 45 - 36066 Sandrigo (VI) - Italia

Déclare que le produit:

Centrale de commande pour 1 moteur 24Vdc, pour portails coulissants: CP.B24ESA /CP.B1024ESA

est conforme aux conditions requises par les Directives CE suivantes:

DIRECTIVE 2004/108/CE DU PARLEMENT EUROPÉEN ET DU CONSEIL du 15 décembre 2004 concernant le rapprochement des législations des États membres relatives à la compatibilité électromagnétique et qui abroge la Directive 89/336/CEE selon les suivantes normes harmonisées:

EN 61000-6-2:2005, EN 61000-6-3:2007.

• **DIRECTIVE 2006/95/CE DU PARLEMENT EUROPÉEN ET DU CONSEIL** du 12 décembre 2006 concernant le rapprochement des législations des États membres relatives au matériel électrique destiné à être employé dans certaines limites de tension ,selon les suivantes normes harmonisées:

EN 60335-1:2002 + A1:2004 + A11:2004 + A12:2006 + A2:2006 + A13:2008; EN 60335-2-103:2003.

Si applicable:

• **DIRECTIVE 1999/5/CE DU PARLEMENT EUROPÉEN ET DU CONSEIL** du 9 mars 1999 concernant les équipements radio et les terminaux de télécommunication et la reconnaissance réciproque de leur conformité, selon les suivantes normes harmonisées: ETSI EN 301 489-3 V1.4.1 (2002) + ETSI EN 301 489-1 V1.4.1 (2002) + ETSI EN 300 220-3 V1.1.1 (2000) + EN 60950-1 (2001)

Benincà Luigi, Responsable Légal.
Sandrigo, 05/07/2011.

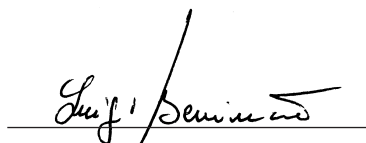

RECOMMANDATIONS GÉNÉRALES

Ce manuel est destiné exclusivement au personnel qualifié pour l'installation et la maintenance des ouvertures automatiques.

Aucune information donnée dans ce manuel ne sera d'intérêt ou d'utilité à l'utilisateur final.

Conservez ce manuel pour de futures utilisations.

L'installateur doit donner tout renseignement relatif au fonctionnement automatique, manuel e de secours de l'automatisme, et consigner à l'utilisateur du produit le livret d'instructions.



Il faut prévoir dans le réseau d'alimentation un interrupteur/sectionneur onnipolaire avec une distance d'ouverture des contacts égale ou supérieure à 3 mm.

Vérifier la présence en amont de l'installation électrique d'un disjoncteur différentiel et d'une protection contre la surintensité adéquats. Si nécessaire, raccorder la porte ou le portail motorisé à une installation de mise à la terre réalisée conformément aux prescriptions des normes de sécurité en vigueur.

L'installation électrique et la logique de fonctionnement doivent être conformes aux normes en vigueur.

Les conducteurs alimentés à des tensions différentes doivent être séparés physiquement ou bien, ils doivent être isolés en manière appropriée avec une gaine supplémentaire d'au moins 1 mm.

Les conducteurs doivent être assurés par une fixation supplémentaire à proximité des bornes.

Pendant toute intervention d'installation, maintenance et réparation, couper l'alimentation avant de procéder à toucher les parties électriques.

Recontrôler toutes les connexions faites avant d'alimenter la logique de commande.

Les entrées N.F. non utilisées doivent être shuntées

Les descriptions et les illustrations contenues dans ce manuel ne sont pas contraignantes. Le fabricant se réserve le droit d'apporter n'importe quelle modification du coté technique, de construction ou commerciale, en laissant inaltérées les caractéristiques essentielles du produit sans être contraint à mettre au jours cette publication.

DONNÉES TECHNIQUES

Alimentation centrale de commande	24 Vdc
Alimentation du réseau	230 Vac 50/60 Hz ou 115Vac 50/60Hz selon la version
Sortie Moteur	1 moteur 24 Vdc
Courant maximale:	CP.B24ESA: 2.8 A - CP.B1024ESA: 3.5 A
Sortie alimentation accessoires	24Vdc 500mA max.
Degrée de protection	CP.B24ESA:IP30 - CP.B1024ESA:IP20
Temp. de fonctionnement	-20°C / +50°C
Récepteur	Incorporé et configurable 433,92 MHz (rolling-code ou fixe+rolling-code+ ARC Advanced Rolling Code)
Quantité des code mémorisables	64 rolling-code

CENTRALE DE COMMANDE CP.B24 ESA / CP.B1024 ESA

CONDUCTEURS ÉLECTRIQUES

Dans le tableau suivant il y a les conducteurs électriques représentés dans la Fig. 1

Bornes	Fonction	Description
L/N	Alimentation	Entrée 230Vac 50/60Hz (L-Phase/N-Neutre) CP:B24ESA/CP-B1024ESA Entrée 115Vac 50/60Hz (L-Phase/N-Neutre) CP:B24ESA-A/CP-B1024ESA-A
L1/N1	Primaire Transformateur	Connecteur pour le branchement du primaire transformateur L1: Ligne N1: Neutre
0V/MOT/AUX	Secondaire Transformateur	Connecteur pour le branchement du primaire transformateur CP.B24ESA: 0V: Entrée 0V - MOT:23 Vac - AUX:18 Vac CP.B1024ESA: 0V: Entrée 0V - MOT:30 Vac - AUX:18 Vac
MOT	Moteur	Connecteur rapide pour le branchement moteur
ENC	Encodeur	Connecteur rapide pour le branchement encodeur
COM SWO SWC	Fin de course	Connecteur rapide pour le branchement du fin de course. COM: Commun pour fin de course SWO: Entrée fin de course OUVRE (contact N.F.) SWC: Entrée fin de course FERME (contact N.F.)
BAR/BAR	BARRE PALPEUSE	Entrée contact barre palpeuse Barre résistive 8K2: Cavalier "DAS" fermé Barre mécanique: cavalier "DAS" ouvert L'intervention de la barre arrête le mouvement du vantail et invertit pendant 3s environ.
PED	ACCÈS PIÉTON	Entrée touche piéton (contact N.O.), commande l'ouverture partielle du vantail, selon la valeur saisi par le paramètre TPED. Actif uniquement avec portail complètement fermé. Il devient entrée "FERME" avec logique OPCL:ON ou HTR:ON.
PHO	Photocellule Ouvre	Entrée photocellule active en phase d'ouverture et de fermeture
PHC	Photocellule	Entrée photocellule active en phase de fermeture.
STOP	STOP	Entrée touche STOP (contact N.F.)
P.P.	Passo-Passo	Entrée touche pas-à-pas (contact N.O.). Prend la fonction d'entrée OUVRE en cas de logique OPCL=ON ou HTR=ON. Si la logique HTR est ON il est INTERDIT d'utiliser l'entrée avec temporisateurs ou autres systèmes analogues.
+COM	COMMUN	Commun pour toutes les entrées de commande.
SHIELD/ANT	Antenne	connexion antenne carte récepteur radio incorporé SHIELD: blindage / ANT: Signal
+ 24V -	24 Vdc	Sortie alimentation accessoires 24Vdc/500mA max.

BLINK	Clignotant	Connexion clignotant 24 Vdc 15 W max
AUX1	AUX1	Contact sec (N.O.) configurable avec le paramètre AUX1 comme SCA (témoin portail ouvert), deuxième canal radio, lumière de courtoisie ou lumière de zone (voir Paramètre AUX1).
AUX2	AUX2	Contact sec (N.O.) configurable avec le paramètre AUX2 comme SCA (témoin portail ouvert), deuxième canal radio, lumière de courtoisie ou lumière de zone (voir Paramètre AUX2).

AUTOAPPRENTISSAGE DES COTES ET ETALONNAGE DU DISPOSITIF ANTI-ÉCRASEMENT

Une fois l'automatisme monté et après avoir réalisé tous les branchements électriques et avoir programmé toutes les fonctions requises, il est **OBLIGATOIRE** d'exécuter l'auto apprentissage des côtes et l'étalonnage des seuils d'intervention du dispositif anti-écrasement (ampérométrie).

Entrer dans le menu AUTO et appuyer sur la touche <PG>

Sur l'afficheur apparaît le message PUSH.

Appuyer encore sur la touche <PG>, pour déclencher la procédure d'auto-étalonnage: l'afficheur montre le message PRG, tandis qu'au moins 2 manœuvres complètes sont commandées.

Une fois la procédure terminée, l'afficheur montre le message OK.

La procédure peut être effectuée de n'importe quelle position du vantail et elle peut être interrompue à tout moment en appuyant simultanément sur les touches <+> et <->, ou bien à l'aide des entrées STOP/PHO/PHC/DAS/OPEN/CLOSE.

A la fin de la procédure d'autoset les paramètres PMO et PMC, s'ils avaient été précédemment modifiés, sont ramenés aux valeurs de défaut*. Si le résultat de la procédure n'est pas positif, le système affiche le message ERR, vérifier la présence d'éventuels obstacles ou points de friction sur le vantail.

* ATTENTION!

Le calcul du couple tient compte des variations de résistance opposée par le vantail durant la manœuvre.

La course dans son ensemble est divisée en 64 points en ouverture et en 64 points en fermeture dont le couple optimal de fonctionnement est lu et mémorisé par la centrale. Les valeurs des paramètres PMO et PMC représentent un offset par rapport aux calculs faits par la centrale.

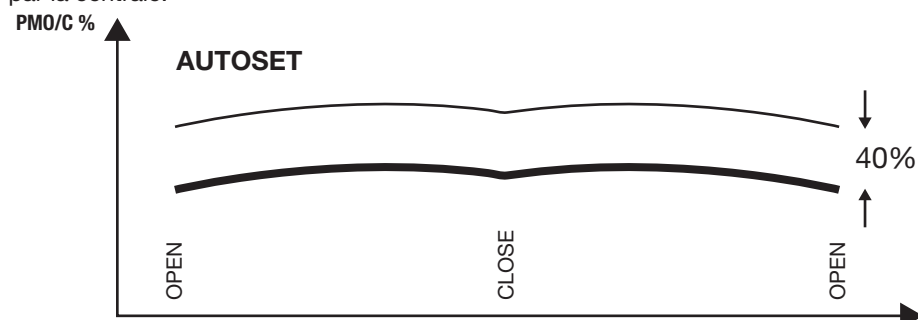

Normalement la valeur de défaut à 40% suffit pour éviter toute fausse intervention, en tout cas, il faut réaliser des essais d'impact comme prévu par les normes en vigueur et, si nécessaire, modifier les valeurs PMO et PMC.

PROGRAMMATION

La programmation des différentes fonctions de la logique de commande est effectuée en utilisant l'afficheur à cristaux liquides présent sur le tableau de la logique et en programmant les valeurs désirées dans les menus de programmation décrits ci-après.

Le menu paramètres permet d'associer une valeur numérique à une fonction, comme pour un trimmer de réglage.

Le menu des logiques permet d'activer ou de désactiver une fonction, comme pour le réglage d'un dip-switch.

D'autres fonctions spéciales suivent les menus paramètres et logiques et peuvent varier suivant le type de logique de commande ou de version de logiciel.

UTILISATION DES TOUCHES DE PROGRAMMATION

Appuyez sur la touche <PG> pour accéder au menu principal (PAR>>LOG>>RADIO>>...) qui peuvent être sélectionnés en appuyant sur les touches + et -.

Sélectionnez le menu principal avec la touche <PG> pour accéder au menu des fonctions désiré.

- En appuyant sur la touche <+> vous défilez à l'intérieur du menu du haut vers le bas.
- En appuyant sur la touche <-> défilez à l'intérieur du menu du bas vers le haut.
- En appuyant sur la touche <PG> vous pouvez accéder aux éventuelles saisies à modifier.
- Avec les touches <+> et <-> vous pouvez modifier les valeurs affichées.
- En appuyant de nouveau sur la touche <PG> la valeur est programmée, l'écran montre le signal "PRG".

NOTES

La pression simultanée de <+> et <-> effectuée à l'intérieur d'un menu fonction permet de revenir au menu supérieur sans apporter de modification.

Maintenir la pression sur la touche <+> ou sur la touche <-> pour accélérer l'incrément/décément des valeurs.

Après une attente de 30s, la logique de commande sort du mode programmation et éteint l'afficheur.

La pression sur la touche <-> avec afficheur éteint signifie un impulsion P.P.

PARAMETRES, LOGIQUE ET FONCTIONS SPECIALES

Les tableaux ci de suit décrivent singulièrement les fonctions disponibles dans la centrale.

PARAMETRES (PRr)			
MENU	FONCTION	MIN-MAX-(Default)	MEMO
<i>t_{CA}</i>	Temps de fermeture automatique. Actif uniquement avec logique TCA=ON. A' la fin du temps affiché la centrale commande un manœuvre de fermeture.	1-240-(40s)	
<i>t_{PEd}</i>	Règle l'espace parcouru par le vantail durant l'ouverture partielle commandé par l'entrée piétonne.	5-100-(20%)	
<i>t_{SN}</i>	Règle la durée de la phase de ralentissement. La valeur est exprimée en pourcentage sur la valeur totale de la course.	0-100-(20%)	
<i>F_{StS}</i>	Règle la vitesse d'ouverture et de fermeture.	20-99-(70)	
<i>S_{LdS}</i>	Règle la vitesse en phase de ralentissement.	20-99-(50)	
<i>P_{no}</i>	Règle le seuil d'intervention du dispositif anti-écrasement (senseur ampérométrique) durant la phase d'ouverture*. 1:sensibilité maxi - 99**: sensibilité min	1-99-(40%)	
<i>P_{nc}</i>	Règle le seuil d'intervention du dispositif anti-écrasement (senseur ampérométrique) durant la phase de fermeture*. 1:sensibilité maxi - 99**: sensibilité min	1-99-(40%)	
<i>t_{LS}</i>	Actif uniquement avec paramètre AUX1 ou AUX2 saisi sur la valeur 2. Règle le temps d'activation de la lumière de travail.	1-240-(60s)	
<i>AUX1</i>	Sélectionne le mode de fonctionnement de la sortie AUX1: 0: Témoin portail ouvert. Le témoin est éteint lorsque la porte est fermée, il clignote lorsque la porte bouge, et il s'allume avec la porte ouverte. Voir schéma de branchement. 1: Deuxième canal radio. La sortie est contrôlée par le canal radio du récepteur intégré (voir menu RADIO). 2: Lumière de travail. Le contact se ferme pour le temps saisi avec le paramètre TLS. Le comptage commence au début de la manœuvre 3: Lumière de zone. Le contact se ferme durant la manœuvre d'ouverture et reste fermé pendant tout le temps TCA pour se rouvrir seulement lorsque la porte est fermée. Voir branchements figure 2.	0-3-(0)	
<i>AUX2</i>	Mêmes options de fonctionnement de la sortie AUX1, mais concernant les serre-joints AUX2. Voir branchements figure 3.	0-3-(1)	
<i>t_{br}</i>	Règle l'espace d'arrêt après l'interception du fin de course de fermeture et d'ouverture.	1-3-(3)	
<i>S_{P In}</i>	Règle l'espace d'inversion parcouru par le vantail à la suite de l'intervention du bord sensible (ou intervention ampérométrique). Pendant la phase d'inversion ils seront ignorés les interventions suivants du bord sensible ou des photocellules Valeur exprimée en secondes.	1-4 (2)	

*** ATTENTION: L' AFFICHAGE ERRONÉE D'UN DE CES PARAMÈTRES PEUT S'AVÉRER DANGEREUX. RESPECTEZ LES NORMES EN VIGUEUR!**

** En saisissant la valeur sur 99 avant de réaliser l'Autotest, la centrale ne calcule plus le couple comme indiqué dans le paragraphe "APPRENTISSAGE CÔTES", et le capteur ampérométrique est de fait désactivé.

LOGIQUES (LdL i)			
MENU	FONCTION	DEFAULT	MEMO
<i>t_{CA}</i>	Valide ou invalide la fermeture automatique On: fermeture automatique validée Off: fermeture automatique invalidée	(ON)	
<i>ibL</i>	Valide ou invalide la fonction copropriété On: fonction copropriété validée. L'impulsion P.P. ou du transmetteur n'a aucun effet durant la phase d'ouverture. Off: fonction copropriété invalidée.	(OFF)	
<i>ib_{CA}</i>	Valide ou invalide les commandes PP durant la phase TCA. On: Commandes PP non validées. Off: Commandes PP validées.	(OFF)	

SCL	Valide ou invalide la fermeture rapide, mise en route seulement en cas de TCA:ON On: fermeture rapide validé. Avec portail ouvert l'intervention de la photocellule provoque la fermeture automatique après 3 s. Si la photocellule intervient durant la phase d'ouverture, la manœuvre est achevée et après 3s la fermeture est commandée Off: fermeture rapide invalidée.	(OFF)	
PP	Saisie la modalité de fonctionnement du "touche P.P." et du transmetteur. On: Fonctionnement: OUVRE > FERME > OUVRE > Off: Fonctionnement: OUVRE > STOP > FERME > STOP >	(OFF)	
PrE	Valide ou invalide le pré clignotement. On: pré clignotement validé. Le clignotant s'active 3s avant le départ du moteur. Off: pré clignotement invalidé.	(OFF)	
htr	Valide ou invalide la fonction Homme Mort. (La logique OPCL doit être sur ON) (La logique OPCL est automatiquement validée) On: Fonctionnement Homme Mort. L'entrée pas-à-Pas devient entrée OUVRE, l'entrée PED devient entrée FERME. En appuyant simultanément sur OUVRE et sur FERME on effectue le STOP. La pression sur les touches OUVRE/FERME doit être gardée pendant toute la manœuvre. Off: Fonctionnement automatique.	(OFF)	
LtCA	Valide ou invalide le clignotant durant le temps TCA. On: Clignotant actif. Off: Clignotant non actif.	(OFF)	
cuAr	Valide ou invalide les transmetteurs à code programmable. On: Récepteur radio habilité exclusivement pour les transmetteurs à code variable (rolling-code). Off: Récepteur habilité pour les transmetteurs à code variable (rolling-code) et programmable (auto apprentissage et dip/switch) .	(OFF)	
Soft	Valide ou invalide le départ à vitesse ralentie. On: Exécute les départ à vitesse ralentie pour passer ensuite à vitesse normale. Off: Départ à vitesse ralentie désactivé	(ON)	
oPCL	Valide ou invalide l'entrée PP ainsi que OUVRE et l'entrée PED comme FERME. On: Entrée PP habilité comme OUVRE et entrée ED habilité comme FERME. Off: entrée PP et PED actives avec leur fonction.	(OFF)	
tSt1	Met en route ou hors service la vérification de la photocellule branchée à l'entrée PHO Avant d'effectuer toute manœuvre de fermeture la centrale vérifie la commutation du contact de la photocellule (Actif uniquement avec ESA:ON). Si le résultat de la vérification est négatif la manœuvre ne démarre pas. On: vérification photocellules mise en route Off: vérification photocellules hors service	(OFF)	
tSt2	Met en marche ou hors service la vérification de la photocellule branchée à l'entrée PHC Avant d'effectuer la manœuvre de fermeture, la centrale vérifie la commutation du contact de la photocellule (Actif uniquement avec ESA:ON). Si le résultat de la vérification est négatif la manœuvre ne démarre pas. On: vérification photocellules mise en route Off: vérification photocellules hors service	(OFF)	
nInu	Sélectionner le sens d'ouverture du moteur (voir Fig.4): On: Moteur installé à droite. Off: Moteur installé à gauche. Si cette logique est modifiée il faut répéter l'AUTOSET.	(OFF)	
ESA	Activer ou désactiver la fonction d'économie d'énergie "ESA". On: Une fois la manœuvre d'ouverture ou de fermeture achevée, la centrale se met dans la condition de plus grande efficacité énergétique, en réduisant l'absorption au maximum, en coupant l'alimentation du transformateur ainsi que des sorties accessoires. Note: la fonction ESA ne peut pas s'activer si: - la carte charge-batteries est en phase de recharge - la logique AUX2 est sur 0 e le vantail est ouvert. - durant le temps d'activation de la lumière de travail si la logique AUX est saisie sur 2. Off: économie d'énergie désactivée. A' utiliser si l'on désire que la sortie accessoires soit toujours activée, par exemple si on utilise des claviers alimentés à 24 Vdc, ou n'importe quel autre dispositif demandant une alimentation constante.	(ON)	

rEn	Active ou désactive l'insertion à distance des radio transmetteurs (voir paragraphe APPRENTISSAGE à DISTANCE DES TRANSMETTEURS). On: Insertion à distance activée Off: insertion à distance désactivée.	(ON)	
tSen	Active ou désactive la vérification des moteurs. On: Vérification activée. Si la vérification est négative le système ne commande aucune manœuvre. Off: Vérification désactivée.	(ON)	
Enc	Active ou désactive l'encodeur. On: Encodeur activé. Off: Encodeur activé. Fonctionnement à temps, apprentissage côtes et autoset non disponibles. Si cette logique est réactivée après avoir être désactivé, il faut répéter un nouveau AUTOSET.	(ON)	
tHrN	Active ou désactive intervention de la protection thermique du moteur On: activée Off: désactivée	(ON)	

RADIO (rRd)

MENU	FONCTION
PP	En sélectionnant cette fonction le récepteur se pose en attente (Push) d'un code émetteur à attribuer à la fonction pas à pas. Appuyez sur le bouton presseur de l'émetteur que vous désirez réserver à cette fonction. Si le code est valable, il est stocké en mémoire et le message OK est affiché. Si le code n'est pas valable le message affiché est «Err».
2ch	En sélectionnant cette fonction le récepteur se met en attente (Push) d'un code transmetteur à affecter au deuxième canal radio. Appuyer sur la touche du transmetteur que l'on veut affecter à cette fonction. Si le code est valable, il est mémorisé et le message OK est affiché. Si le code n'est pas valable, c'est le message Err qui s'affiche.
PEd	En sélectionnant cette fonction le récepteur se pose en attente (Push) d'un code transmetteur à affecter à la fonction PED. Appuyez sur le bouton presseur de l'émetteur que vous désirez réserver à cette fonction. Si le code est valable, il est stocké en mémoire et le message OK est affiché. Si le code n'est pas valable le message affiché est «Err».
clr	En sélectionnant cette fonction le récepteur se pose en attente (Push) d'un code émetteur à effacer de la mémoire. Si le code est valable, il est effacé et le message OK est affiché. Si le code n'est pas valable ou s'il n'est pas stocké en mémoire, le message affiché est «Err»
rEr	Efface complètement la mémoire du récepteur. Confirmation de l'opération est demandée.

Note: On ne peut pas mémoriser simultanément les transmetteurs ARC et Rolling-Code/Code fixe. Si, par exemple le premier transmetteur mémorisé est ARC, les transmetteurs successifs pourront être seulement des transmetteurs ARC. Si l'on désire changer la typologie des transmetteurs, remettre la mémoire à zéro en utilisant la fonction RTR.

NOMBRE DE CYCLES (nRRn)

Affiche le nombre de cycles complets (ouverture+fermeture effectués par l'automatisme).
La première pression de la touche <PG> affiche les 4 premiers chiffres, la deuxième pression les 4 derniers.
Ex. <PG> 0012 >>> <PG> 3456 : 123.456 cycles effectués.

CYCLES (RRc i)

Cette fonction permet d'activer la signalisation de demande d'entretien après un nombre de manœuvres choisit par l'installateur.
Pour activer et sélectionner le nombre de manœuvres, procéder comme il suit:
Appuyer sur la touche <PG>, le système affiche OFF sur l'écran de visualisation, pour indiquer que la fonction est désactivée (valeur de défaut).
Avec les touches <+> et <-> sélectionner une des valeurs numériques proposées (de OFF à 100). Les valeurs doivent être entendues comme centaines de cycles de manœuvres (i.e.: la valeur 50 indique 5000 manœuvres).
Appuyer sur la touche OK pour activer la fonction. L'écran de visualisation affiche le message PROG.
La demande d'entretien est signalée à l'utilisateur avec un long clignotement de 10s environ à la fin de la manœuvre.

RESET (rE5)

Réinitialisation de la logique de commande ATTENTION ! Reprogramme la logique de commande avec les valeurs par défaut.
La première pression de la touche <PG> provoque le clignotement du mot RES, une autre pression de la touche <PG> réinitialise la logique de commande.
Note: Les transmetteurs du récepteur ne sont pas effacés.

AUTOSET (AUTO)

Exécute l'auto-apprentissage de la course de l'automatisme et l'étalonnage du seuil d'intervention du dispositif anti-écrasement (ampérométrique) Voir paragraphe AUTOAPPRENTISSAGE

CODE DE PROTECTION (CODE)

Permet de saisir un code de protection d'accès à la programmation de la centrale.

Le système permet de saisir un code alphanumérique de quatre caractères en utilisant des chiffres de 0 à 9 et les lettres A-B-C-D-E-F. A tout moment il est possible d'annuler l'opération de saisie du code, en appuyant simultanément sur les touches + et -. Une fois le mot de passe saisi on peut opérer sur la centrale, en entrant et en sortant de la programmation pendant un temps de 10 minutes environ, de manière à permettre les opérations de réglage et test des fonctions.

La valeur de défaut est 0000 (quatre fois zéro) et indique l'absence du code de protection.

En remplaçant le code 0000 avec n'importe quel autre code on active la protection de la centrale, en empêchant l'accès à tous les menus. Si l'on désire saisir un code de protection, procéder comme il suit:

- sélectionner le menu Code et appuyer sur OK.
- le système affiche le code 0000, même si un code de protection a été précédemment saisi.
- avec les touches + e - on peut varier la valeur du caractère clignotant.
- avec la touche OK on confirme le caractère clignotant et l'on passe au suivant.
- après avoir saisi les 4 caractères le système affichera un message de confirmation "CONF".
- après quelques secondes le code 0000 est affiché à nouveau
- il faut confirmer à nouveau le code de protection précédemment saisi, à fin d'éviter toute saisie involontaire.

Si le code correspond au précédent, le système affiche un message de confirmation "OK"

La centrale sort automatiquement de la phase de programmation et pour accéder à nouveau aux menus il faudra saisir le code de protection mémorisé.

IMPORTANT: NOTER le code de protection et le GARDER EN LIEU SÛR pour futures opérations d'entretien. Pour enlever un code d'une centrale protégée il faut entrer dans programmation avec le mot de passe et ramener le code à la valeur de défaut 0000.

EN CAS DE PERTE DU CODE IL FAUT S'ADRESSER À L'ASSISTANCE TECHNIQUE AUTORISÉE, POUR LE REDÉMARRAGE TOTAL DE LA CENTRALE.

ATTENTION:

Après toute variation introduite sur les logiques ou après avoir mis la centrale à l'état initial il faut exécuter une procédure d'auto apprentissage (Menu Auto - voir Auto apprentissage Codes)

BATTERIE DE SECOURS

En cas de panne d'alimentation secteur de la centrale un accessoire optionnel est disponible.

Le kit se compose d'une carte charge-batteries et de deux batteries de 12V rechargeables, étriers de montage, vis et câblages. Pour tout complément d'informations voir les notices fournies avec l'accessoire.

APPRENTISSAGE À DISTANCE DES TRANSMETTEURS

Si l'on dispose d'un transmetteur déjà mémorisé dans le récepteur il est possible d'effectuer l'apprentissage radio à distance (sans nécessairement accéder à la centrale). La logique REM doit être sur ON.

IMPORTANT: La procédure doit être exécutée avec les portails en ouverture durant la pause TCA.

Procéder comme il suit:

- 1 Appuyer sur la touche cachée du transmetteur déjà mémorisé.
- 2 Appuyer, dans 5s, la touche du transmetteur déjà mémorisé correspondant au canal à associer au nouveau transmetteur. Le clignotant s'allume.
- 3 Appuyer dans 10s la touche cachée du nouveau transmetteur.
- 4 Appuyer, dans 5s, la touche du nouveau transmetteur à associer au canal choisi au point 2, le clignotant s'éteint.
- 5 Le récepteur mémorise le nouveau transmetteur et sort immédiatement de la programmation.

MESSAGES D'ERREUR

Ci de suite une liste de quelques-uns des messages affichés en cas d'anomalies de fonctionnement:

Err	Erreur auto-étalonnage ou apprentissage radio transmetteur	Si l'erreur paraît en phase d'auto apprentissage contrôler l'état des entrées STOP/PHOTO/PP/CLOSE ou la présence de points de friction tout le long de la course du vantail. Si l'erreur paraît en phase d'apprentissage des radio transmetteurs, cela veut dire que la mémoire du récepteur ne peut plus recevoir d'autres transmetteurs ou que le transmetteur n'est pas compatible.
Err 1	Erreur moteur	Vérifier branchements moteur
Err 2	Erreur photocellules	Vérifier branchements photocellules
Err 5	Erreur encodeur	Vérifier branchements encodeur
Err 7	Erreur barre palpeuse	Vérifier branchements et fonctionnement de la barre palpeuse
AMP	Intervention ampérométrique	Un obstacle ou un point de friction a provoqué l'intervention du senseur ampérométrique. Ôter l'obstacle ou vérifier la course du vantail. A l'occasion intervenir sur le paramètre PMO/PMC.

<p>ἔκρη</p>	<p>Intervention thermique</p>	<p>La centrale a placé l'automation en état de repos suite à un nombre excessif de manœuvres consécutives. Après un laps de temps suffisant pour le refroidissement, la centrale reprend le fonctionnement normal. Si tel n'est pas le cas, il pourrait s'agir d'une panne au moteur qu'il faudra remplacer.</p>
-------------	-------------------------------	--

DIAGNOSTIC

En cas d'anomalies de fonctionnement, il est possible d'afficher, en appuyant sur les boutons presseurs + o -, l'état de toutes les entrées (fin de course, commande et sécurité). Sur l'écran chaque entrée est associée à un segment qui en cas d'activation s'allume, suivant le schéma ci-dessous.

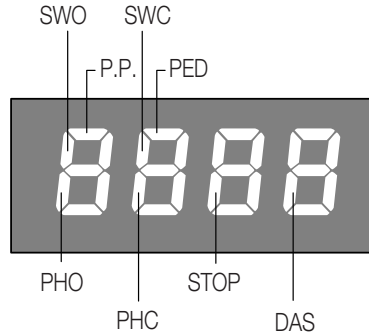

Les entrées N.F. sont représentées par les segments verticaux. Les entrées N.O. sont représentées par les segments horizontaux.

DÉMOLITION

Au cas où le produit serait mis hors service, il est impératif de se conformer aux lois en vigueur pour ce qui concerne l'élimination différenciée et le recyclage des différents composants (métaux, matières plastiques câbles électriques, etc...) contactez votre installateur ou une firme spécialisée autorisée à cet effet.

Declaración CE de Conformidad

Declaración conforme con las Directivas 2004/108/CE(EMC); 2006/95/CE(LVD)

Fabricante:

Automatismi Benincà SpA.

Dirección:

Via Capitello, 45 - 36066 Sandrigo (VI) - Italia

Declara que el producto:

Central de control para 1 motor 24Vdc, para cancelas correderas: CP.B24ESA /CP.B1024ESA

cumple las condiciones de las siguientes Directivas CE:

• **DIRECTIVA 2004/108/CE DEL PARLAMENTO EUROPEO Y DEL CONSEJO** del 15 de diciembre de 2004 sobre la aproximación de las legislaciones de los Estados miembros con relación a la compatibilidad electromagnética y que abroga la Directiva 89/336/CEE, según las siguientes normas armonizadas:

EN 61000-6-2:2005, EN 61000-6-3:2007.

• **DIRECTIVA 2006/95/CE DEL PARLAMENTO EUROPEO Y DEL CONSEJO** del 12 de diciembre de 2006 sobre la aproximación de las legislaciones de los Estados miembros con relación al material eléctrico destinado a ser utilizado dentro de determinados límites de tensión, según las siguientes normas armonizadas::

EN 60335-1:2002 + A1:2004 + A11:2004 + A12:2006 + A2:2006 + A13:2008; EN 60335-2-103:2003.

si aplicable:

• **DIRECTIVA 1999/5/CE DEL PARLAMENTO EUROPEO Y DEL CONSEJO** del 9 marzo 1999 referente a los equipos radio, los equipos terminales de telecomunicaciones y el reconocimiento recíproco de su conformidad, de conformidad con las siguientes normas armonizadas: ETSI EN 301 489-3 V1.4.1 (2002) + ETSI EN 301 489-1 V1.4.1 (2002) + ETSI EN 300 220-3 V1.1.1 (2000) + EN 60950-1 (2001)

Benincà Luigi, Responsable legal.

Sandrigo, 05/07/2011.

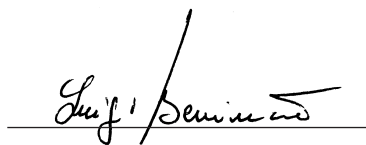

ADVERTENCIAS

Este manual está destinado exclusivamente a personal cualificado para la instalación y el mantenimiento de aperturas automáticas.

Ninguna información de las aquí presentadas es de interés o de utilidad para el usuario final.

Guardar este manual para futuras consultas.

El instalador debe proporcionar todas las informaciones relativas al funcionamiento automático, manual y de emergencia de la automatización y entregar al usuario de la instalación las instrucciones de uso.



Prever en la red de alimentación un interruptor/cortacircuitos omnipolar con distancia de apertura de los contactos igual o mayor que 3 mm.

Comprobar que entre el aparato y la red eléctrica general haya un interruptor diferencial y una protección contra sobrecorriente adecuados.

Algunos tipos de instalación requieren que se conecte la hoja con una instalación de puesta a tierra conforme a las vigentes normas de seguridad.

La instalación eléctrica y la lógica de funcionamiento deben cumplir las normas vigentes.

Los conductores alimentados con tensiones distintas deben estar físicamente separados, o bien deben estar adecuadamente aislados con aislamiento suplementario de por lo menos 1 mm.

Los conductores deben estar vinculados por una fijación suplementaria cerca de los bornes.

Durante las operaciones de instalación, mantenimiento y reparación, cortar la alimentación antes de acceder a las partes eléctricas.

Comprobar todas las conexiones efectuadas antes de dar la tensión.

Las entradas N.C. no utilizadas deben estar puenteadas.

Las descripciones y las ilustraciones presentadas en este manual no son vinculantes. Sin cambiar las características esenciales del producto, el fabricante se reserva el derecho de aportar cualquier modificación de carácter técnico, constructivo o comercial sin obligación de actualizar la presente publicación.

DATOS TÉCNICOS

Alimentación central de mando	24 Vdc
Alimentación de red	230 Vac 50/60 Hz o bien 115Vac 50/60Hz según la versión
Salida Motor	1 motor 24Vdc
Corriente máxima:	CP.B24ESA: 2.8 A - CP.B1024ESA: 3.5 A
Salida alimentación accesorios	24Vdc max.
Grado de protección	CP.B24ESA:IP30 - CP.B1024ESA:IP20
Temp. de funcionamiento	-20°C / +50°C
Receptor radio	33,492 MHz incorporado y configurable (rolling-code o fijo+rolling-code+ARC Advanced Rolling Code)
Nº de códigos memorizables	64 rolling-code

CENTRAL DE MANDO CP.B24 ESA / CP.B1024 ESA

CONEXIONES ELÉCTRICAS

En el cuadro siguiente se describen las conexiones eléctricas representadas en la Fig. 1:

Bornes	Función	Descripción
L/N	Alimentación	Entrada 230Vac 50/60Hz (L-Fase/N-Neutro) CP: B24ESA/CP-B1024ESA Entrada 115Vac 50/60Hz (L-Fase/N-Neutro) CP: B24ESA-A/CP-B1024ESA-A
L1/N1	Primario Transformador	Conector para la conexión del primario del transformador L1: Línea N1: Neutro
0V/MOT/AUX	Secundario Transformador	Conectores de conexión del secundario del transformador CP.B24ESA: 0V:Entrada 0V - MOT:23 Vac - AUX:18 Vac CP.B1024ESA: 0V:Entrada 0V - MOT:30 Vac - AUX:18 Vac
MOT	Motor	Conector rápido para la conexión del motor
ENC	Encoder	Conector rápido para la conexión del encoder
COM SWO SWC	Finales de carrera	Conector rápido para la conexión de los finales de carrera. COM: Común para final de carrera SWO: Entrada final de carrera ABRE (contacto N.C.) SWC: Entrada final de carrera CIERRA (contacto N.C.)
BAR/BAR	BORDE SEGURIDAD	Entrada contacto borde sensible Borde resistivo 8K2: Jumper "DAS" cerrado Borde mecánico: Jumper "DAS" abierto La actuación del borde detiene el movimiento de la hoja e invierte la dirección de marcha por unos 3s.
PED	PEATONAL	Entrada pulsador peatones (contacto N.A.), manda la apertura parcial de la hoja, según el valor configurado mediante el parámetro TPED. Activo sólo con cancela en cierre completo. Se vuelve entrada "CIERRA" con lógica OPCL:ON o HTR:ON.
PHO	Fotocélula Abre	Entrada fotocélula activa en fase de apertura y cierre
PHC	Fotocélula	Entrada fotocélula activa en fase de cierre.
STOP	STOP	Entrada botón STOP (contacto N.C.)
P.P.	Paso-Paso	Entrada botón Paso-Paso (contacto N.A.) Asume la función de entrada ABRE si la lógica es OPCL=ON o HTR=ON. Si la lógica HTR está en ON, SE PROHÍBE utilizar la entrada con temporizadores u otros sistemas similares.
+COM	COMÚN	Común para todas las entradas de control.
SHIELD/ANT	Antena	Conexión antena tarjeta radioreceptor incorporado SHIELD: Pantalla / ANT: Señal

+ 24V -	24 Vdc	Salida alimentación accesorios 24Vdc/500mA máx.
BLINK	Intermitente	Conexión intermitente 24Vdc 15W máx.
AUX1	AUX1	Contacto exento de tensión (N.A.) configurable mediante el parámetro AUX1 como SCA (testigo cancela abierta), segundo canal radio, luz de cortesía o de zona (véase Parámetro AUX1).
AUX2	AUX2	Contacto exento de tensión (N.A.) configurable mediante el parámetro AUX2 como SCA (testigo cancela abierta), segundo canal radio, luz de cortesía o de zona (véase Parámetro AUX2).

AUTOAPRENDIZAJE COTAS Y CALIBRADO DISPOSITIVO ANTI-APLASTAMIENTO

Después de haber efectuado el montaje de la automatización y las conexiones eléctricas y después de haber programado todas las funciones necesarias, es efectuar el autoaprendizaje de las cotas y calibrar los umbrales de actuación del dispositivo antiaplastamiento (ajuste amperimétrico).

Ir al menú AUTO y pulsar el botón <PG>

La pantalla muestra el mensaje PUSH.

Pulsas de nuevo el botón <PG>, comienza el procedimiento de autocalibración: la pantalla mostrará el mensaje PRG, mientras se mandan por lo menos 2 maniobras completas.

Terminado el procedimiento, la pantalla muestra el mensaje OK.

El procedimiento se puede realizar partiendo de cualquier posición de la hoja y se puede interrumpir en cualquier momento pulsando simultáneamente los botones <+> y <->, o por la acción de las entradas STOP/PHO/PHC/DAS/OPEN/CLOSE.

Al final del procedimiento de autosest, los parámetros PMO y PMC, si fueron previamente modificados, vuelven a los valores por defecto*. Si el procedimiento falla, se muestra el mensaje ERR y cabe comprobar que no haya obstáculos ni puntos de fricción en la hoja.

* ¡ATENCIÓN!

El cálculo del par tiene en cuenta las variaciones de la resistencia que la hoja opone durante la maniobra.

Toda la carrera completa se divide en 64 puntos en apertura y 64 puntos en cierre, cuyo par óptimo de funcionamiento es leído y memorizado por la unidad de control. Los valores de los parámetros PMO y PMC representan un offset con respecto a cuanto ha calculado la unidad de control.

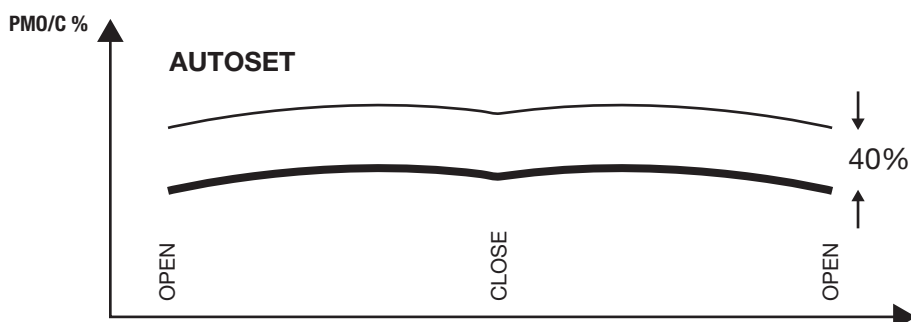

El valor predeterminado al 40% suele ser suficiente para evitar falsas actuaciones, en cualquier caso es necesario efectuar las pruebas de impacto exigidas por las normas vigentes y en su caso cabe proceder a modificar los valores de PMO y PMC.

PROGRAMACIÓN

La programación de las varias funcionalidades de la central se efectúa utilizando el display LCD presente a bordo de la central y configurando los valores que se desea en los menús de programación descritos a continuación.

El menú de parámetros permite configurar un valor numérico para una función, como se hace con un condensador de ajuste (trimmer).

El menú de lógicas permite activar o desactivar una función, igual que como se hace configurando un microinterruptor (dip-switch).

Otras funciones especiales siguen los menús de parámetros y de lógicas y pueden variar según el tipo de central o la versión del software.

USO DE LOS PULSADORES DE PROGRAMACIÓN

Presionar la tecla <PG> para acceder al menú principal (PAR>>LOG>>RADIO>>...) donde se pueden efectuar selecciones presionando las teclas + y -.

Seleccionar el menú principal con la tecla <PG> para acceder al menú de funciones que se desea.

- Presionando la tecla <+> se recorre el menú de funciones de arriba para abajo
- Presionando la tecla <-> se recorre el menú de funciones de abajo para arriba.
- Presionando la tecla <PG> se puede acceder a las eventuales configuraciones a modificar.
- Con las teclas <+> y <-> se pueden modificar los valores configurados.
- Presionando de nuevo la tecla <PG> se reprograma el valor, el display muestra la señal "PRG".

NOTAS:

La presión simultánea de <+> y <->, efectuada dentro de un menú de función, permite regresar al menú superior sin aportar modificaciones.

Mantener la presión sobre el tecla <+> o sobre la tecla <-> para acelerar el incremento/reducción de los valores.

Después de una espera de 30s la central sale de la modalidad de programación y apaga el display.

La presión de la tecla <-> con el display apagado equivale a un impulso P.P.

PARÁMETROS, LÓGICAS Y FUNCIONES ESPECIALES

En los cuadros siguientes se describen las funciones individuales disponibles en la central.

PARAMETROS (PRR)			
MENU	FUNCTION	MIN-MAX-(Default)	MEMO
<i>t_{CA}</i>	Tiempo de cierre automático. Activo sólo con lógica "TCA"= ON. Al final del tiempo configurado, la central manda una maniobra de cierre.	1-240-(40s)	
<i>t_{PEd}</i>	Ajusta el espacio recorrido por la hoja durante la apertura parcial mandada por la entrada de peatones.	5-100-(20%)	
<i>t_{SN}</i>	Ajusta la duración de la fase de ralentización. El valor está expresado como porcentaje del valor total de la carrera.	0-100-(20%)	
<i>FStS</i>	Ajusta la velocidad de apertura y cierre.	20-99-(70)	
<i>SLdS</i>	Ajusta la velocidad durante la fase de ralentización.	20-99-(50)	
<i>Pn_o</i>	Ajusta el umbral de actuación del dispositivo anti-aplastamiento * (sensor amperimétrico) durante la fase de apertura. 1: máxima sensibilidad - 99**: mínima sensibilidad	1-99-(40%)	
<i>Pn_c</i>	Ajusta el umbral de actuación del dispositivo anti-aplastamiento * (sensor amperimétrico) durante la fase de cierre. 1: máxima sensibilidad - 99**: mínima sensibilidad	1-99-(40%)	
<i>t_{LS}</i>	Activo sólo con parámetro AUX1 ó AUX2 configurado en el valor 2. Ajusta el tiempo de activación de la luz de servicio.	1-240-(60s)	
<i>AUX 1</i>	Selecciona la modalidad de funcionamiento de la salida AUX1: 0: Testigo cancela abierta. El testigo está apagado con la puerta cerrada, parpadea con la puerta en movimiento, está encendido con la puerta abierta. Ver esquema de conexión. 1: Segundo canal radio. La salida está controlada por el canal radio del receptor incorporado (véase el menú RADIO). 2: Luz de servicio. El contacto se cierra por el tiempo programado con el parámetro TLS. El conteo comienza al iniciar la maniobra de apertura. 3: Luz de zona. El contacto se cierra durante la maniobra de apertura y queda cerrado por todo el tiempo TCA y vuelve a abrirse sólo con la puerta cerrada. Véanse las conexiones en la Figura 2.	0-3-(0)	
<i>AUX2</i>	Mismas opciones de funcionamiento que la salida AUX1, pero referidas a los bornes AUX2. Véanse las conexiones en la Figura 3.	0-3-(1)	
<i>t_{br}</i>	Ajusta el espacio de parada después de haber interceptado el final de carrera de cierre y apertura.	1-3-(3)	
<i>SP In</i>	Regula el espacio de inversión que recorre la hoja, después de la intervención del borde sensible (o actuación amperimétrica). Durante la fase de inversión, las intervenciones adicionales, tan del borde sensible como de las fotocélulas, se ignoran. Valor expresado en segundos.	1-4 (2)	

*** ATENCIÓN: UNA CONFIGURACIÓN ERRÓNEA DE ESTOS PARÁMETROS PUEDE RESULTAR PELIGROSA. ¡RESPÉTENSE LAS NORMAS VIGENTES!**

** Configurando el valor en 99 antes de efectuar el Autotest, la unidad de control no efectúa el cálculo del par como se indica en el apartado "APRENDIZAJE DE COTAS", y el sensor amperimétrico queda en efecto desactivado.

LOGICAS (LÓG I)			
MENU	FUNCTION	DEFAULT	MEMO
<i>t_{CA}</i>	Habilita o inhabilita el cierre automático. On: cierre automático habilitado Off: cierre automático inhabilitado	(ON)	
<i>ibL</i>	Habilita o inhabilita la función comunidad. On: función comunidad habilitada. El impulso P.P. o del transmisor no tiene efecto durante la fase de apertura. Off: función comunidad inhabilitada.	(OFF)	

ibcA	Habilita o inhabilita los mandos PP durante la fase TCA. On: Mandos PP no habilitados. Off: Mandos PP habilitados.	(OFF)	
ScL	Habilita o inhabilita el cierre rápido, activable sólo si TCA: ON On: cierre rápido habilitado. Con cancela abierta la actuación de la fotocélula provoca el cierre automático al cabo de 3 s. Si la actuación de la fotocélula tiene lugar durante la fase de apertura, se completa la maniobra y al cabo de 3s se manda el cierre. Off: cierre rápido inhabilitado.	(OFF)	
PP	Selecciona la modalidad de funcionamiento del "Botón P.P." y del transmisor. On: Funcionamiento: ABRE > CIERRA > ABRE > Off: Funcionamiento: ABRE > STOP > CIERRA > STOP >	(OFF)	
PrE	Habilita o inhabilita la pre-intermitencia. On: Pre-intermitencia habilitada. El intermitente se activa 3s antes del arranque del motor. Off: Pre-intermitencia inhabilitada.	(OFF)	
htr	Habilita o inhabilita la función Hombre presente. (La lógica OPCL debe estar ON) (La lógica OPCL es habilitada automáticamente) On: Funcionamiento Hombre Presente. La entrada Paso-Paso se vuelve entrada ABRE, la entrada PED se vuelve entrada CIERRA. Pulsando simultáneamente ABRE y CIERRA se efectúa el STOP. La presión de los botones ABRE/CIERRA debe ser mantenida durante toda la maniobra. Off: Funcionamiento automático.	(OFF)	
LtCA	Habilita o inhabilita el intermitente durante el tiempo TCA. On: Intermitente activo. Off: Intermitente no activo.	(OFF)	
cuAr	Habilita o inhabilita los transmisores de código programable On: Receptor radio habilitado exclusivamente para los transmisores de código variable (rolling-code). Off: Receptor habilitado para transmisores de código variable (rolling-code) y programable (auto-aprendizaje y dip/switch) .	(OFF)	
SoFt	Habilita o inhabilita el arranque con velocidad reducida. On: Efectúa los arranques a velocidad reducida para luego pasar a la velocidad normal. Off: Arranque a velocidad reducida no activo.	(ON)	
oPCL	Habilita o inhabilita la entrada PP como ABRE y la entrada PED como CIERRA. On: Entrada PP habilitada como ABRE y entrada PED habilitada como CIERRA. Off: entrada PP y PED activas con su propia función.	(OFF)	
tSt1	Activa o desactiva la comprobación de la fotocélula conectada a la entrada PHO Antes de efectuar la maniobra de cierre la central comprueba la conmutación del contacto de la fotocélula. (Activo solamente con la ESA: ON). Si la comprobación arroja resultado negativo no se inicia la maniobra. On: comprobación fotocélula activada Off: comprobación fotocélula desactivada	(OFF)	
tSt2	Activa o desactiva la comprobación de la fotocélula conectada a la entrada PHC Antes de efectuar la maniobra de cierre la central comprueba la conmutación del contacto de la fotocélula. (Activo solamente con la ESA: ON). Si la comprobación arroja resultado negativo no se inicia la maniobra. On: comprobación fotocélula activada Off: comprobación fotocélula desactivada	(OFF)	
n lnu	Selecciona la dirección de apertura del motor (véase Fig.4): On: Motor instalado a la derecha Off: Motor instalado a la izquierda. Si se modifica esta lógica, es necesario repetir el AUTOSSET.	(OFF)	
ESA	Activa o desactiva la función de ahorro de energía "ESA". ON: La unidad de control, una vez terminada la maniobra de apertura o de cierre, se pone en la condición de máxima eficiencia energética, reduciendo al mínimo el consumo de energía, cortando la alimentación para el transformador de potencia y las salidas de accesorios. Nota: La función ESA no se activa si: - la tarjeta cargadora de baterías está en fase de recarga - la lógica AUX2 está puesta en 0 y la hoja está abierta. - durante el tiempo de activación de la luz de servicio si AUX2: 2. Off: Ahorro energético inhabilitado. A utilizar si se desea tener la salida de alimentación de accesorios siempre activa, por ejemplo si se utilizan teclados alimentados con 24 Vdc, u otros dispositivos que necesitan estar siempre alimentados.	(ON)	

rEn	Habilita o inhabilita la introducción remota de los radiotransmisores (véase párrafo APRENDIZAJE REMOTO). On: Activación remota habilitada Off: Activación remota inhabilitada	(OFF)	
tStn	Habilita o inhabilita la comprobación de los motores. On: Comprobación habilitada. Si la comprobación arroja resultado negativo no se manda ninguna maniobra. Off: Comprobación inhabilitada.	(ON)	
Enc	Habilita o inhabilita el Encoder. On: Encoder habilitado. Off: Encoder inhabilitado. Funcionamiento temporizado, aprendizaje de cotas y autosest no disponibles. Si se activa esta lógica después de haberla inhabilitado es necesario realizar un nuevo AUTOSSET.	(ON)	
tHrN	Habilita o deshabilita el intervención protección térmica motor On: habilitado Off: deshabilitado	(ON)	

RADIO (rRd)

MENU	FUNCTION
pp	Seleccionando esta función la receptora se pone en espera (Push) de un código transmisor a asignar a la función paso-paso. Presionar la tecla del transmisor que se desea asignar a esta función. Si el código es válido, es memorizado y es visualizado el mensaje OK Si el código no es válido, es visualizado el mensaje Err.
2ch	Seleccionando esta función la receptora se pone en espera (Push) de un código transmisor a asignar al segundo canal radio. Presionar la tecla del transmisor que se desea asignar a esta función. Si el código es válido, es memorizado y es visualizado el mensaje OK Si el código no es válido, es visualizado el mensaje Err.
PEd	Seleccionando esta función la receptora se pone en espera (Push) de un código transmisor a asignar a la función PED. Presionar la tecla del transmisor que se desea asignar a esta función. Si el código es válido, es memorizado y es visualizado el mensaje OK Si el código no es válido, es visualizado el mensaje Err.
clr	Seleccionando esta función la receptora se pone en espera (Push) de un código transmisor a borrar de la memoria. Si el código es válido, es borrado y es visualizado el mensaje OK Si el código no es válido o no está presente en la memoria, es visualizado el mensaje Err
rtr	Borra completamente la memoria de la receptora. Se pide la confirmación de la operación.

Nota: No se pueden memorizar simultáneamente transmisores ARC y Rolling-code/Código fijo. Si el primer transmisor memorizado es por ejemplo ARC, los transmisores siguientes podrán ser sólo ARC. Utilizar la función RTR para borrar completamente la memoria si desea cambiar el tipo de transmisores.

NÚMERO DE CICLOS (nRn)

Visualiza el número de ciclos completos (abre+cierra) efectuados por la automatización.

La primera presión del pulsador <PG>, visualiza los primeros 4 dígitos, la segunda presión los últimos 4. Por ejemplo <PG> 0012 >>> <PG> 3456: efectuados 123.456 ciclos.

CICLOS MANTENIMIENTO (MRC !)

Esta función permite activar la indicación de solicitud de mantenimiento al cabo de un número de maniobras establecido por el instalador. Para activar y seleccionar el número de maniobras, proceder como sigue:

Presionar el botón <PG>, el display muestra OFF, que indica que la función está inhabilitada (valor por defecto).

Con los botones <+> y <-> seleccionar uno de los valores numéricos propuestos (desde OFF hasta 100). Los valores son a entender como centenares de ciclos de maniobra (por ejemplo: el valor 50 indica 5000 maniobras).

Apretar el botón OK para activar la función. El display muestra el mensaje PROG.

La solicitud de mantenimiento es manifestada al usuario con un duradero parpadeo del intermitente al final de la maniobra de aproximadamente 10s.

RESET (rE5)

RESET de la central. ¡ATENCIÓN! Pone la central en los valores por omisión.

La primera presión del pulsador <PG> provoca el parpadeo del mensaje RES, una ulterior presión del pulsador <PG> efectúa el restablecimiento de la central.

Nota: No se borran los transmisores de la receptora.

AUTOSET (RULto)

Efectúa el aprendizaje de la carrera de la automatización y el calibrado de los umbrales de actuación del dispositivo anti-aplastamiento (amperimétrico). Véase párrafo AUTO-APRENDIZAJE

CÓDIGO DE PROTECCIÓN (codE)

Permite introducir un código de protección de acceso a la programación de la central.

Se puede introducir un código alfanumérico de cuatro caracteres utilizando los de 0 a 9 y las letras A-B-C-D-E-F.

En cualquier momento es posible anular la operación de introducción del código, pulsando simultáneamente las teclas + y -. Una vez insertada la contraseña se puede actuar sobre la central, en entrada y en salida de la programación, para un tiempo de aproximadamente 10 minutos, a fin de consentir la ejecución de las operaciones de ajuste y test de las funciones.

El valor por omisión es 0000 (cuatro ceros) e indica la ausencia de un código de protección.

Sustituyendo el código 0000 por cualquier otro código se habilita la protección de la central, impidiendo el acceso a todos los menús.

Si se desea introducir un código de protección, proceder como sigue:

- seleccionar el menú Code y pulsar OK.
- se muestra el código 0000, también si ya se ha ingresado precedentemente un código de protección.
- con las teclas + y - se puede modificar el valor del carácter intermitente.
- con la tecla OK se confirma el carácter intermitente y se pasa al siguiente.
- después de haber ingresado los 4 caracteres aparece un mensaje de confirmación "CONF".
- al cabo de unos segundos se vuelve a mostrar el código 0000
- es necesario volver a confirmar el código de protección precedentemente ingresado, a fin de evitar ingresos involuntarios.

Si el código corresponde al precedente, se muestra un mensaje de confirmación "OK"

La central sale automáticamente de la fase de programación y, para acceder de nuevo a los menús, será necesario ingresar el código de protección memorizado.

IMPORTANTE: APUNTAR el código de protección y GUARDARLO EN UN SITIO SEGURO para futuros mantenimientos. Para quitar un código de una central protegida es necesario entrar en la programación utilizando la contraseña y llevar de nuevo el código al valor por defecto 0000..

SI SE EXTRAÍA EL CÓDIGO ES NECESARIO DIRIGIRSE AL SERVICIO TÉCNICO

AUTORIZADO PARA QUE EFECTÚE EL RESTABLECIMIENTO TOTAL DE LA CENTRAL.

ATENCIÓN:

Después de cualquier variación aportada a las lógicas o de un reseteo de la central, es necesario efectuar un procedimiento de autoaprendizaje (Menú Auto – véase Autoaprendizaje Cotas)

BATERÍA DE EMERGENCIA

Está disponible un accesorio opcional para la alimentación de la central en caso de falta de alimentación de red.

El kit se compone de una tarjeta cargadora de baterías y dos baterías recargables de 12V, soporte de fijación, tornillos y cables.

Para más información se remite a las instrucciones proporcionadas con el accesorio.

APRENDIZAJE REMOTO DE TRANSMISORES

Si se dispone de un transmisor ya memorizado en la receptora, es posible efectuar el aprendizaje radio remoto (sin que sea necesario acceder a la central). La lógica REM tiene que estar en ON.

IMPORTANTE: El procedimiento debe ser efectuado con hojas en apertura durante la pausa TCA.

Proceder como sigue:

- 1 Presionar el botón oculto del transmisor ya memorizado.
- 2 Presionar, dentro de 5s, el botón del transmisor ya memorizado correspondiente al canal a asociar con el nuevo transmisor. Se enciende el intermitente.
- 3 Presionar dentro de 10s el botón oculto del nuevo transmisor.
- 4 Presionar, dentro de 5s, el botón del nuevo transmisor a asociar con el canal elegido en el punto 2. El intermitente se apaga.
- 5 La receptora memoriza el nuevo transmisor y sale inmediatamente de la programación.

MENSAJES DE ERROR

A continuación se indican algunos mensajes que se muestran en el display en caso de anomalías de funcionamiento:

Err	Error autocalibración o aprendizaje radiotransmisor	Si el error se presenta en la fase de autoaprendizaje hay que comprobar el estado de las entradas PP/STOP/PHC/PHO/PED/BAR o la presencia de puntos de fricción en la carrera de la hoja. Si el error se presenta en la fase de aprendizaje de los radiotransmisores, significa que la memoria del receptor no puede recibir otros transmisores o que el transmisor no es compatible.
Err 1	Error motor	Comprobar las conexiones del motor
Err 2	Error fotocélulas	Comprobar las conexiones de las fotocélulas
Err 5	Error encoder	Comprobar las conexiones del encoder
Err 7	Error borde sensible	Compruebe las conexiones y el funcionamiento del borde sensible
RRP	Actuación de la protección amperimétrica	Un obstáculo o un punto de fricción han causado la actuación del sensor amperimétrico. Quitar el obstáculo o comprobar la carrera de la hoja. Eventualmente actuar sobre el parámetro PMO/PMC.

<p>εhrη</p>	<p>Actuación protección térmica</p>	<p>La central ha puesto en condición de reposo la automatización al cabo de un número excesivo de maniobras consecutivas. Transcurrido un tiempo suficiente de enfriamiento la central reanuda el funcionamiento normal. De no ser así podría tratarse de una avería del motor que exige su sustitución.</p>
-------------	-------------------------------------	--

DIAGNÓSTICO

En el caso de anomalías de funcionamiento es posible visualizar, pulsando la tecla + ó -, el estado de todas las entradas (final de carrera, comando y seguridad). Con cada entrada está asociado un segmento del display que, en caso de activación, se enciende, según el esquema siguiente.

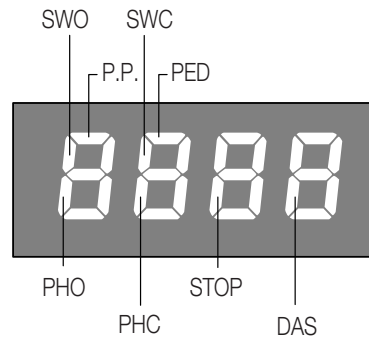

Las entradas N.C. están representadas con los segmentos verticales. Las entradas N.A. están representadas con los segmentos horizontales.

ELIMINACIÓN

Cada vez que el producto esté fuera de servicio, es necesario seguir las disposiciones legislativas en vigor en ese momento en cuanto concierne a la eliminación de suciedad y al reciclaje de varios componentes (metales, plásticos, cables eléctricos, etc.), es aconsejable contactar con su instalador o con una empresa especializada y habilitada para tal fin.

Deklaracja zgodności CE

sporządzona zgodnie z dyrektywami europejskimi 2004/108/WE (EMC) i 2006/95/WE (LVD)

Producent:

Automatismi Benincà SpA

Adres:

Via Capitello, 45 - 36066 Sandrigo (VI) - Italia

oświadcza, że produkt:

Centralka sterownicza do 1 silnika 24Vdc, do bram przesuwanych: CP.B24ESA /CP.B1024ESA

jest zgodny z wymogami następujących dyrektyw WE:

• **DYREKTYWY 2004/108/WE RADY I PARLAMENTU EUROPEJSKIEGO** z dnia 15 grudnia 2004 r. w sprawie zbliżania ustawodawstwa państw członkowskich w zakresie kompatybilności elektromagnetycznej i anulującej postanowienia Dyrektywy 89/336/EWG, zgodnie z następującymi normami zharmonizowanymi:

EN 61000-6-2:2005, EN 61000-6-3:2007.

• **DYREKTYWY 2006/95/WE RADY I PARLAMENTU EUROPEJSKIEGO** z dnia 12 grudnia 2006 r. w sprawie zbliżania ustawodawstwa państw członkowskich w zakresie bezpieczeństwa sprzętu elektrycznego o określonych granicach napięcia, zgodnie z następującymi normami zharmonizowanymi:

EN 60335-1:2002 + A1:2004 + A11:2004 + A12:2006 + A2:2006 + A13:2008; EN 60335-2-103:2003.

jeżeli mająca zastosowanie:

• **DYREKTYWY 1999/5/WE RADY I PARLAMENTU EUROPEJSKIEGO** z dnia 9 marca 1999 r. w sprawie urządzeń radiowych i końcowych urządzeń telekomunikacyjnych oraz wzajemnego uznawania ich zgodności, wg następujących norm zharmonizowanych: ETSI EN 301 489-3 V1.4.1 (2002) + ETSI EN 301 489-1 V1.4.1 (2002) + ETSI EN 300 220-3 V1.1.1 (2000) + EN 60950-1 (2001)

Benincà Luigi, Upoważniony przedstawiciel prawny.
Sandrigo, 05/07/2011.

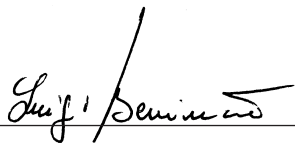

OSTRZEŻENIA

Niniejszy podręcznik przeznaczony jest wyłącznie dla wykwalifikowanego personelu w celu instalacji i konserwacji bram automatycznych.

Żadna z zawartych tu informacji nie jest użyteczna ani celowa dla końcowego użytkownika.

Przechowywać niniejszy podręcznik do przyszłego użytku.

Instalator ma obowiązek podać wszystkie informacje dotyczące działania automatycznego, ręcznego i stanu alarmu urządzenia automatyzacji oraz przekazać użytkownikowi urządzenie i instrukcję użytkowania.

Należy przewidzieć w sieci wyłącznik/odłącznik sekcyjny wielobiegunowy, gdzie odległość rozwarcia między stykami będzie równa lub większa 3 mm.



Sprawdzić, czy przed instalacją elektryczną jest odpowiedni wyłącznik dyferencjalny i zabezpieczenie przed przetężeniem.

Niektóre typologie instalacji wymagają podłączenia skrzydła do uziemienia, zgodnego z obowiązującymi normami bezpieczeństwa.

Instalacja elektryczna i tryb funkcjonowania muszą być zgodne z obowiązującymi normami.

Przewody zasilane różnym napięciem muszą być materialnie

oddzielone, albo odpowiednio izolowane dodatkową izolacją o grubości co najmniej 1 mm.

W pobliżu zacisków przewody muszą być umocowane dodatkowym zaciskiem.

Podczas prac instalacyjnych, konserwacji i naprawy, przed przystąpieniem do prac na częściach elektrycznych należy odciąć zasilanie.

Przed przywróceniem napięcia należy dokładnie sprawdzić wszystkie połączenia elektryczne.

Nieużywane wejścia N.C. należy zmostkować.

Opisy i ilustracje znajdujące się w niniejszym podręczniku podane są wyłącznie przykładowo. Pozostawiając niezmienione istotne charakterystyki techniczne produktu, producent zastrzega sobie prawo do wprowadzania każdej zmiany o charakterze technicznym, konstrukcyjnym lub handlowym, bez konieczności modyfikowania niniejszej publikacji.

DANE TECHNICZNE

Zasilanie centralki sterowania	24 Vdc
Zasilanie sieciowe	230 Vac 50/60 Hz lub 115Vac 50/60Hz w zależności od wersji produktu
Wyjście silnika	1 silnik 24Vdc
Prąd maksymalny :	CP.B24ESA: 2.8 A - CP.B1024ESA: 3.5 A
Wyjście zasilania dodatkowych	24Vdc max.
Stopień zabezpieczenia	CP.B24ESA:IP30 - CP.B1024ESA:IP20
Temperatura działania	-20°C / +50°C
Odbiornik radio	433,92 MHz wbudowany i konfigurowany (rolling-code lub stały+rolling-code+ARC Advanced Rolling Code)
Liczba kodów możliwych do wprowadzenia	64 rolling-code

CENTRALKA STEROWANIA CP.B24 ESA / CP.B1024 ESA

POŁĄCZENIA ELEKTRYCZNE

W poniższej tabeli przedstawione są połączenia elektryczne zilustrowane na rys. 1:

Zaciski	Funkcja	Opis
L/N	Zasilanie	Wejście 230Vac 50/60Hz (L-Faza/N-Neutralny) CP:B24ESA/CP-B1024ESA Wejście 115Vac 50/60Hz (L-Faza/N-Neutralny) CP:B24ESA-A/CP-B1024ESA-A
L1/N1	Główny Transformator	Łącznik do podłączenia głównego obwodu transformatora L1: Linia N1: Neutralny
0V/MOT/AUX	Drugorzędny Transformator	Łącznik do podłączenia drugorzędnego obwodu transformatora CP.B24ESA: 0V:wejście 0V - MOT:23 Vac - AUX:18 Vac CP.B1024ESA: 0V:wejście 0V - MOT:30 Vac - AUX:18 Vac
MOT	Silnik	Szybkozłączka do podłączenia silnika
ENC	Enkoder	Szybkozłączka do podłączenia enkodera
COM SWO SWC	Krańcowych	Szybkozłączka do podłączenia wyłączników krańcowych. COM:wspólne dla wyłączników krańcowych SWO: wejście wyłącznika krańcowego OTWIERA (styk N.C.) SWC: wejście wyłącznika krańcowego ZAMYKA (styk N.C.)
BAR/BAR	KRAWĘDŹ BEZPIECZEŃSTWA	Wejście styku zabezpieczenia krawędziowego Zabezpieczenie ograniczające 8K2: Jumper "DAS" zamknięty Zabezpieczenie mechaniczne: Jumper "DAS" otwarty Włączenie się zabezpieczenia powoduje zatrzymanie ruchu skrzydła i odwrócenie kierunku ruchu przez około 3s.
PED	PIESI	Wejście przycisku trybu krokowego (styk N.O.) Spełnia funkcję wejścia OTWIERA, jeżeli logika OPCL=ON lub HTR=ON. Jeżeli logika HTR jest ustawiona na ON, to ZABRANIA SIĘ używania wejścia do zegarów regulujących lub innych systemów analogowych.
PHO	Fotokomórka Otwiera	Wejście fotokomórki aktywnej podczas fazy otwierania i zamykania
PHC	Fotokomórka	Wejście fotokomórki czynne w fazie zamykania.
STOP	STOP	Wejście przycisku STOP (zestyk N.C.)
P.P.	Krok po kroku	Wejście przycisku Krok po kroku (zestyk N.O.)
+COM	WSPÓLNY	Wspólny dla wszystkich wejść sterowani.
SHIELD/ANT	Antena	Połączenie anteny karty radiodbiornika wbudowanej SHIELD: Ekran / ANT: Sygnał

+ 24V -	24 Vdc	Wyjście zasilania akcesoriów 24Vdc/500mA maks.
BLINK	Sygnalizacja świetlna	Połączenie sygnalizacji świetlnej 24Vdc 15W maks.
AUX1	AUX1	Styk czysty (N.O.) do skonfigurowania za pomocą parametru AUX1 jak SCA (kontrolka otwartej bramy), wg kanału radiowego, dodatkowe oświetlenie (zobacz Parametr AUX1).
AUX2	AUX2	Styk czysty (N.O.) do skonfigurowania za pomocą parametru AUX2 jak SCA (kontrolka otwartej bramy), wg kanału radiowego, dodatkowe oświetlenie (zobacz Parametr AUX25).

SAMOREGULACJA NASTAW I

KALIBRACJA MECHANIZMU ZAPOBIEGAJĄCEGO PRZYGNIECIENIU

Po zamontowaniu napędu, wykonaniu podłączeń elektrycznych i po zaprogramowaniu wszystkich żądanych funkcji należy **OBOWIĄZKOWO** wykonać czynność samoregulacji nastaw i kalibracji wartości granicznych interwencji mechanizmu zapobiegającego przygnieceniu (czujnik amperometryczny).

Wejść do menu AUTO i nacisnąć przycisk <PG>

Na wyświetlaczu pojawi się napis PUSH.

Ponownie nacisnąć przycisk <PG>, rozpocznie się procedura samoregulacji: na wyświetlaczu pojawi się napis PRG, podczas wykonywania co najmniej 2 kompletnych manewrów.

Po zakończeniu procedury na wyświetlaczu pojawi się napis OK.

Procedura może być wykonana w każdym położeniu skrzydła i może być przerwana w każdym momencie przez równoczesne naciśnięcie klawiszy <+> i <-> lub przez uruchomienie wejść STOP/PHO/PHC/DAS/OPEN/CLOSE.

Po zakończeniu procedury samoregulacji, parametry PMO i PMC, jeżeli zostały uprzednio zmienione, zostaną przywrócone do wartości fabrycznych*. Jeżeli procedura nie zakończyła się pomyślnie, zostanie wyświetlony komunikat błędu ERR; należy sprawdzić obecność ewentualnych przeszkód lub punktów tarcia skrzydła.

* UWAGA!:

Obliczenie momentu bierze pod uwagę zmiany oporu stawianego przez skrzydło w trakcie manewru.

Cały tor jest dzielony na 64 punkty podczas otwierania i na 64 punkty w trakcie zamykania, których optymalny moment funkcjonowania jest odczytywany i zapisywany przez centralkę. Wartości parametrów PMO i PMC stanowią przesunięcie w odniesieniu do wartości obliczonych przez centralkę.

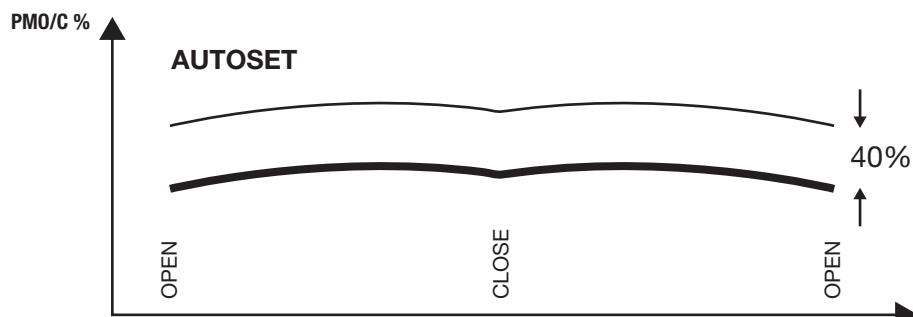

Wartość fabryczna ustawiona na 40% zwykle wystarcza do zapobiegnięcia błędnych interwencji, w każdym razie należy wykonać próby przewidziane przez obowiązujące przepisy i, w razie takiej potrzeby, zmienić wartości PMO i PMC.

PROGRAMOWANIE

Programowania różnych funkcji centralki dokonuje się na wyświetlaczu cyfrowym LCD, w wyposażeniu centralki, poprzez ustalenie żądanych wartości w menu programowania opisanym poniżej.

Menu parametrów pozwala na przypisanie wartości numerycznej do danej funkcji, w sposób analogiczny do regulacji przez trymer. Menu trybu działania pozwala na aktywację lub wyłączenia danej funkcji, w sposób analogiczny do wyznaczenia przez dip-switch. Inne funkcje specjalne znajdują się w menu parametrów i trybu działania i mogą się różnić w zależności od typu centralki lub wersji oprogramowania.

UŻYWANIE PRZYCIŚKÓW PROGRAMOWANIA

Wcisnąć przycisk <PG> w celu wejścia do menu głównego (PAR>>LOG>>RADIO>>...), z którego można dokonywać wyboru wciskając przyciski + i -.

Wyznaczyć menu główne przyciskiem <PG> w celu wejścia do menu żądanych funkcji.

- Wcisnąc przycisk <+> można przesuwać się po menu funkcji od góry do dołu.
- Wcisnąc przycisk <-> można przesuwać się po menu funkcji od dołu do góry.
- Wcisnąc przycisk <PG> można wejść do ewentualnych ustawień, które zamierza się modyfikować.
- Posługując się przyciskami <+> i <-> można modyfikować ustalone wartości.
- Wcisnąc ponownie przycisk <PG>, dana wartość zostanie zaprogramowana, na wyświetlaczu cyfrowym wyświetli się znak "PRG".

UWAGI:

Jednoczesne wciśnięcie i <+> i <-> w obrębie danego menu funkcji pozwala na powrót do nadrzędnego menu bez wprowadzania modyfikacji.

W celu zwiększania/zmniejszania wartości należy trzymać wciśnięty przycisk <+> lub przycisk <->.

Po upływie 30 s centralka wychodzi z trybu programowania i gasi wyświetlacz cyfrowy.

Wcisnięcie przycisku <-> na wyświetlaczu cyfrowym zgaszonym odpowiada impulsowi P.P.

PARAMETRY, LOGIKA I FUNKCJE SPECJALNE

W poniższych tabelach opisane są poszczególne funkcje wykonywane przez centralkę.

PARAMETRY (PPr)			
MENU	FUNKCJA	MIN-MAKS-(Default)	MEMO
<i>tca</i>	Czas automatycznego zamykania. Czynna tylko przy trybie działania "TCA"=ON. Po upływie ustalonego czasu centralka zarządza manewr zamykania.	1-240-(40s)	
<i>tped</i>	Reguluje odcinek, jaki wykona skrzydło podczas otwarcia częściowego sterowanego przez Wejście bramki.	5-100-(20%)	
<i>tstn</i>	Reguluje czas trwania fazy spowalniania. Wartość jest wyrażona procentowo w odniesieniu do całkowitej wartości toru.	0-100-(20%)	
<i>FstS</i>	Reguluje prędkość otwierania i zamykania.	20-99-(70)	
<i>SLdS</i>	Reguluje prędkość podczas fazy spowalniania.	20-99-(50)	
<i>Pno</i>	Reguluje próg zadziałania systemu chroniącego przed przytrzaśnięciem* (czujnik amperometryczny) w fazie otwierania. 1: maksymalna czułość - 99**: minimalna czułość	1-99-(40%)	
<i>Pnc</i>	Reguluje próg zadziałania systemu chroniącego przed przytrzaśnięciem* (czujnik amperometryczny) w fazie zamykania. 1: maksymalna czułość - 99**: minimalna czułość	1-99-(40%)	
<i>tLS</i>	Aktywne tylko jeżeli parametr AUX1 lub AUX2 jest ustawiony na wartość 2. Reguluje czas działania oświetlenia pomocniczego	1-240-(60s)	
<i>AUX1</i>	Zaznacza tryb funkcjonowania wyjścia AUX1: 0: Kontrolka otwartej bramy. Kontrolka jest wyłączona przy zamkniętej bramie, miga podczas ruchu bramy, jest włączona przy otwartej bramie. Zobacz schemat podłączeniowy. 1: Według kanału radiowego. Wyjście jest kontrolowane przez kanał radiowy wbudowanego odbiornika (zobacz menu RADIO). 2: Oświetlenie robocze. Styk zamyka się na okres czasu ustawiony w parametrze TLS. Zliczanie zaczyna się wraz z rozpoczęciem manewru otwierania. 3: Oświetlenie strefowe. Styk zamyka się podczas manewru otwierania i pozostaje zamknięty przez cały czas TCA i otwiera się ponownie tylko po zamknięciu bramy. Zobacz podłączenia na Rysunku 2.	0-3-(0)	
<i>AUX2</i>	Te same opcje funkcjonowania co dla wyjścia AUX1, ale w odniesieniu do zacisków AUX2. Zobacz podłączenia na Rysunku 3.	0-3-(1)	
<i>tbr</i>	Reguluje przestrzeń zatrzymania po przesłonięciu ogranicznika zamykania i otwierania.	1-3-(3)	
<i>SP in</i>	Wyreguluj miejsca cofnięcia skrzydła bramy po reakcji krawędzi bezpieczeństwa (lub Włączenie się czujnika amperometrycznego). W czasie cofania każdy impuls podawany przez krawędź bezpieczeństwa lub fotokomórki jest ignorowany. Wartość wyrażona w sekund.	1-4 (2)	

*** UWAGA: NIEPRAWIDŁOWE USTAWIENIE TYCH PARAMETRÓW MOŻE SPOWODOWAĆ SYTUACJĘ ZAGROŻENIA. NALEŻY STOSOWAĆ SIĘ DO OBOWIĄZUJĄCYCH PRZEPISÓW!**

** Ustawiając wartość na 99 przed wykonaniem autotestu centralka nie obliczy momentu wg opisu podanego w paragrafie "REGULACJA NASTAW", a czujnik amperometryczny jest w rzeczywistości wyłączony.

LOGIKA (Loi)			
MENU	FUNKCJA	DEFAULT	MEMO
<i>tca</i>	Włącza lub wyłącza zamykanie automatyczne. On: zamykanie automatyczne włączone Off: zamykanie automatyczne wykluczone	(OFF)	
<i>ibl</i>	Włącza lub wyłącza funkcję użytkownika. On: funkcja użytkownika włączona. Impuls P.P. lub nadajnika nie działa w fazie otwierania. Off: funkcja użytkownika wykluczona.	(OFF)	
<i>ibca</i>	Włącza lub wyłącza polecenia PP podczas fazy TCA. On: polecenie PP wykluczone. Off: polecenia PP włączone.	(OFF)	

SCL	Włącza lub wyłącza otwieranie w trybie szybkim, funkcja możliwa tylko kiedy TCA: ON On: szybkie zamykanie włączone. Przy bramie otwartej zadziałanie fotokomórki powoduje automatyczne zamknięcie po 3 s. Jeśli fotokomórki zadziałają podczas fazy otwierania, manewr zostanie zakończony i po upływie 3 s zostaje wydane polecenie zamknięcia. Off: szybkie zamykanie wykluczone.	(OFF)	
PP	Wyznacza tryb działania "Przycisku P.P." i nadajnika. On: Działanie w trybie: OTWIERA > ZAMYKA > OTWIERA > Off: Działanie w trybie: OTWIERA > STOP > ZAMYKA > STOP >	(OFF)	
PrE	Włącza lub wyłącza ostrzegawczą sygnalizację świetlną. On: ostrzegawcza sygnalizacja świetlna włączona. Lampa migająca aktywuje się przez 3 s przed uruchomieniem silnika. Off: ostrzegawcza sygnalizacja świetlna wykluczona.	(OFF)	
hEr	Włącza lub wyłącza funkcję Obecność operatora. (Logika OPCL jest automatycznie uruchamiana) On: Funkcjonowanie w trybie obecności operatora. Wejście trybu krokowego staje się wejściem OTWIERANIA, wejście PED staje się wejściem ZAMYKANIA. Równoczesne naciśnięcie klawiszy OTWIERA i ZAMYKA powoduje STOP. Przycisk PP musi być wciśnięty przez cały czas trwania manewru. Off: Działanie w trybie automatycznym.	(OFF)	
LtEA	Włącza lub wyłącza działanie lampy migającej w czasie TCA. On: Lampa migająca czynna. Off: Lampa migająca wykluczona.	(OFF)	
cuAr	Włącza lub wyłącza nadajniki na kod programowany. On: Odbiornik radio upoważniony wyłącznie na odbiór nadajników na kod zróżnicowany (rolling-code). Off: Odbiornik upoważniony na odbiór nadajników na kod zróżnicowany (rolling-code) i programowanych (samonauczanie i dip/switch) .	(OFF)	
Soft	Włącza lub wyłącza start z prędkością ograniczoną. On: Wykonywany jest start z prędkością ograniczoną, a potem przechodzi do prędkości normalnej. Off: Start z ograniczoną prędkością wykluczony.	(ON)	
oPCL	Włącza lub wyłącza wejście PP jako OTWIERA i wejście PED jako ZAMYKA. On: Wejście PP odpowiada funkcji OTWIERA i wejście PED odpowiada funkcji ZAMYKA. Off: Wejście PP i PED odpowiadają właściwym im funkcjom.	(OFF)	
tSt1	Włącza lub wyłącza sprawdzian funkcjonowania fotokomórki podłączonej do wejścia PHO. Przed wykonaniem manewru zamykania, centralka sprawdza zmianę stanu styku fotokomórki (funkcja aktywna tylko przy ESA:ON). Jeżeli sprawdzian nie zakończy się pomyślnie. On: sprawdzian fotokomórek włączony Off: sprawdzian fotokomórek wyłączony	(OFF)	
tSt2	Włącza lub wyłącza sprawdzian funkcjonowania fotokomórki podłączonej do wejścia PHC. Przed wykonaniem manewru zamykania, centralka sprawdza zmianę stanu styku fotokomórki (funkcja aktywna tylko przy ESA:ON). Jeżeli sprawdzian nie zakończy się pomyślnie. On: sprawdzian fotokomórek włączony Off: sprawdzian fotokomórek wyłączony	(OFF)	
nInu	Wybiera kierunek otwierania silnika (zob. Rys.4): On: Silnik zainstalowany po prawej stronie. Off: Silnik zainstalowany po lewej stronie. Jeżeli zmieni się to ustawienie logiczne, należy powtórzyć procedurę samoregulacji AUTOSSET.	(OFF)	

ESA	<p>Włącza lub wyłącza funkcję oszczędności energetycznej "ESA".</p> <p>On: Po zakończeniu manewru otwierania lub zamykania centralka przechodzi w stan oszczędności energetycznej maksymalnie redukując pobór prądu, odcinając zasilanie transformatora mocy i dodatkowych wyjść. N.B. funkcja ESA nie włącza się, jeżeli:</p> <ul style="list-style-type: none"> - karta ładowarki baterii jest w trakcie ładowania - logika AUX2 jest ustawiona na 0 i skrzydło jest otwarte. - podczas czasu włączenia oświetlenia roboczego, jeżeli AUX2:2. <p>Off: Funkcja oszczędności energetycznej wyłączona. Do użycia, jeżeli chce się, aby wyjście zasilania osprzętu było zawsze aktywne, na przykład, jeżeli stosuje się klawiatury zasilane 24 Vdc lub inne urządzenia wymagające stałego zasilania.</p>	(OFF)	
rEN	<p>Włącza lub wyłącza zdalne uruchamianie radionadajników (zobacz rozdział USTAWIANIE ZDALNEJ FUNKCJI).</p> <p>On: Zdalne uruchamianie aktywne</p> <p>Off: Zdalne uruchamianie wyłączone.</p>	(ON)	
tSEN	<p>Włącza lub wyłącza funkcję kontroli silników.</p> <p>On: Kontrola włączona. Jeżeli sprawdzian nie zakończy się pomyślnie, nie zostanie wykonany żaden manewr.</p> <p>Off: Kontrola nieaktywna.</p>	(ON)	
Enc	<p>Włącza lub wyłącza enkoder.</p> <p>On: Enkoder włączony.</p> <p>Off: Enkoder włączony. Funkcjonowanie czasowe, samoregulacja nastaw i funkcja autosek nie dostępne.</p> <p>Jeżeli ta funkcja logiczna zostanie uruchomiona po jej uprzednim wyłączeniu należy ponownie wykonać procedurę AUTASET.</p>	(ON)	
ttrn	<p>Włącza lub wyłącza zadziałanie bezpiecznika termicznego silnika.</p> <p>On: włączone</p> <p>Off: wyłączone</p>	(ON)	

RADIO (rRd)

MENU	FUNKCJA
pp	<p>Wyznaczając tę funkcję odbiornik będzie w stanie oczekiwania (Push) na kod nadajnika skojarzonego z funkcją krok po kroku. Wcisną przycisk nadajnika, który zamierza się skojarzyć z tą funkcją.</p> <p>Jeżeli kod jest ważny, zostanie zapisany w pamięci i wyświetli się komunikat OK.</p> <p>Jeżeli kod jest nieważny, wyświetli się komunikat Err.</p>
zch	<p>Wyznaczając tę funkcję odbiornik będzie w stanie oczekiwania (Push) na kod nadajnika przyznanego drugiemu kanałowi radio.</p> <p>Wcisną przycisk nadajnika, który zamierza się skojarzyć z tą funkcją.</p> <p>Jeżeli kod jest ważny, zostanie zapisany, a na wyświetlaczu pojawi się komunikat OK</p> <p>Jeżeli kod nie jest ważny, jest wyświetlany komunikat błędu Err.</p>
PEd	<p>Po wybraniu tej funkcji odbiornik będzie w stanie oczekiwania (Push) na kod nadajnika, któremu zostanie przypisana funkcja PED. Wcisną przycisk nadajnika, który zamierza się skojarzyć z tą funkcją.</p> <p>Jeżeli kod jest ważny, zostanie zapisany w pamięci i wyświetli się komunikat OK.</p> <p>Jeżeli kod jest nieważny, wyświetli się komunikat Err.</p>
clr	<p>Wyznaczając tę funkcję odbiornik będzie w stanie oczekiwania (Push) na kod nadajnika, który zamierza się wykasować z pamięci.</p> <p>Jeżeli kod jest ważny, zostanie wykasowany i wyświetli się komunikat OK</p> <p>Jeżeli kod jest nieważny albo niezapisany w pamięci, wyświetli się komunikat Err</p>
rtr	<p>Kasuje całkowicie pamięć odbiornik. Żądane jest potwierdzenie polecenia.</p>

N.B. Nie można równocześnie zapisać nadajników ARC i Rolling-code/kod stały. Na przykład, jeżeli pierwszym zapisanym nadajnikiem jest ARC, kolejne nadajniki będą mogły być tylko typu ARC. Użyć funkcji RTR do całkowitego skasowania pamięci, jeżeli chce się zmienić typoszereg nadajników.

PEŁNYCH CYKLÓW (nRn)

Wizualizuje liczbę pełnych cykli (OTWIERA+ZAMYKA) wykonanych przez urządzenie automatyzacji. Po pierwszym wciśnięciu przycisku <PG> wizualizowane są pierwsze 4 cyfry, po drugim wciśnięciu 4 ostatnie. Przykład. <PG> 0012 >>> <PG> 3456: zostało wykonane 123.456 cykli.

CYKLE KONSERWACJA (PAC 1)

Ta funkcja umożliwia uruchomienie sygnalizacji zabiegu konserwacyjnego po upływie określonej przez instalatora ilości manewrów. Aby uruchomić i zaznaczyć liczbę manewrów, należy postępować jak poniżej:
Nacisnąć przycisk <PG>, na wyświetlaczu jest wyświetlany napis OFF wskazujący, że funkcja jest wyłączona (wartość fabryczna). Za pomocą przycisków <+> i <-> zaznaczyć jedną z proponowanych wartości numerycznych (od OFF do 100). Wartości należy rozumieć jako setki cykli manewrowych (np.: wartość 50 odpowiada ilości 5000 manewrów).
W celu włączenia funkcji, nacisnąć przycisk OK. Na wyświetlaczu zostanie wyświetlony napis PROG.
Konieczność wykonania konserwacji jest sygnalizowana przez dalsze miganie lampki na zakończenie manewru przez około 10s.

RESET (RE5)

RESET centrali. UWAGA!: Przywraca stan centrali do wartości ustaleń podstawowych.
Po pierwszym wciśnięciu przycisku <PG> będzie błyskał napis RES, po kolejnym wciśnięciu przycisku <PG> zostanie wykonany reset centrali. Uwaga: Nie zostaną wykasowane nadajniki odbiornika.

AUTOSET (RUTO)

Wykonuje samonauzanie biegu automatyzacji i regulacji progu zadziałania systemu chroniącego przed przytrzaśnięciem (amperometryczny). Patrz paragraf SAMONAUCZANIE

KOD BEZPIECZEŃSTWA (CODE)

Umożliwia wpisanie kodu zabezpieczającego przed dostępem do funkcji programowania centrali.
Można wpisać kod alfanumeryczny obejmujący cztery znaki postępując się numerami od 0 do 9 i literami A-B-C-D-E-F.
Wartość fabryczna wynosi 0000 (cztery zera) i wskazuje na brak kodu zabezpieczającego.
W każdym momencie można anulować czynność wpisywania kodu poprzez równoczesne naciśnięcie klawiszy + i -. Po wpisaniu hasła można wykonywać czynności na centralce, wchodząc i wychodząc z trybu programowania przez okres około 10 minut tak, aby umożliwić wykonanie czynności regulacyjnych i testu funkcjonowania.
Zastępując kod 0000 jakimkolwiek innym kodem, włącza się zabezpieczenie centrali, uniemożliwiając dostęp do całego menu. Jeżeli chce się wpisać kod bezpieczeństwa, należy postępować, jak poniżej:
- zaznaczyć menu Code i nacisnąć OK.
- jest wyświetlany kod 0000, nawet jeżeli inny kod bezpieczeństwa został uprzednio wprowadzony.
- za pomocą klawiszy + i - można zmienić wartość migającego znaku.
- za pomocą klawisza OK potwierdza się migający znak i przechodzi się do kolejnego znaku.
- po wpisaniu 4 znaków pojawi się komunikat potwierdzający "CONF".
- po kilku sekundach jest ponownie wyświetlany kod 0000
- należy potwierdzić wprowadzony kod bezpieczeństwa tak, aby zapobiec przypadkowemu wpisaniu danych.
Jeżeli kod pokrywa się z kodem uprzednio wpisanym, zostanie wyświetlony komunikat potwierdzający "OK"
Centrala automatycznie opuszcza tryb programowania i aby ponownie uzyskać dostęp do menu będzie konieczne wpisanie zapisanego kodu bezpieczeństwa.
UWAGA WAŻNE: ODNOTOWAĆ kod bezpieczeństwa i PRZECHOWYWAĆ GO W BEZPIECZNYM MIEJSCU do celów kolejnych konserwacji. Aby usunąć kod z zakodowanej centrali należy wpisać hasło i wejść do trybu programowania, a następnie przywrócić wartość fabryczną 0000.
W RAZIE ZGUBIENIA KODU NALEŻY ZWRÓCIĆ SIĘ DO AUTORYZOWANEGO SERWISANTA W CELU PRZEPROWADZENIA CAŁKOWITEGO SKASOWANIA CENTRALI.

UWAGA:

Po każdej zmianie dotyczącej trybu działania lub zresetowaniu centrali należy wykonać procedurę samozapamiętania (Menu Auto - zobacz Samozapamiętanie odległości)

BATERIA AWARYJNA

Jest opcjonalnie dostępny dodatkowy osprzęt służący do zasilania centrali w razie braku zasilania sieciowego. Zestaw składa się z karty do ładowania baterii i z dwóch akumulatorów 12V, wsporników, śrub i okablowania.
W celu uzyskania dalszych informacji należy skonsultować instrukcje dostarczone razem z osprzętem.

ZDALNE USTAWIANIE NADAJNIKÓW

Jeżeli dysponuje się już zapisanym w odbiorniku nadajnikiem można wykonać zdalne ustawianie radiowe (bez konieczności uzyskania dostępu do centrali). Logika REM powinna być ustawiona na ON.

UWAGA WAŻNE: Procedura powinna być wykonana przy skrzydłach bramy w położeniu otwarcia podczas pauzy TCA.

Postępować w następujący sposób:

1 Nacisnąć ukryty klawisz uprzednio zapisanego nadajnika.

2 W ciągu 5s nacisnąć klawisz uprzednio zapisanego nadajnika odpowiadający kanałowi do przypisania do nowego nadajnika. Włącza się sygnalizator świetlny.

3 W ciągu 10s nacisnąć ukryty klawisz nowego nadajnika.

4 W ciągu 5s nacisnąć klawisz nowego nadajnika do przypisania do kanału wybranego w punkcie 2. Sygnalizator świetlny wyłącza się.

5 Odbiornik zapisuje nowy nadajnik i natychmiast wychodzi z trybu programowania.

KOMUNIKATY BŁĘDU

Poniżej podano wybrane komunikaty błędów, które są wyświetlane na ekranie w razie nieprawidłowego funkcjonowania:

<i>Err</i>	Błąd samoustawiania lub ustawiania radionadajnika	Jeżeli błąd występuje podczas fazy samoustawiania należy sprawdzić stan wejść PP/STOP/PHC/PHO/PED/BAR lub obecność punktów tarcia na torze skrzydła. Jeżeli błąd występuje podczas fazy ustawiania radionadajników, oznacza to, że pamięć odbiornika nie jest w stanie odebrać innych nadajników lub że nadajnik nie jest kompatybilny.
<i>Err 1</i>	Błąd silnika	Sprawdzić połączenia silnika
<i>Err 2</i>	Błąd fotokomórek	Sprawdzić połączenia fotokomórek
<i>Err 5</i>	Błąd enkodera	Sprawdzić połączenia enkodera
<i>Err 7</i>	Błąd zabezpieczenia krawędziowego	Sprawdzić połączenia i funkcjonowanie zabezpieczenia krawędziowego
<i>RNP</i>	Włączenie się czujnika amperometrycznego	Przeszkoda lub punkt tarcia spowodował interwencję czujnika amperometrycznych. Usunąć przeszkodę lub sprawdzić tor skrzydła. Ewentualnie zmienić parametr PMO/PMC.
<i>Err 8</i>	Włączenie się termika	Centralka ustawiła mechanizm w położeniu spoczynku na skutek nadmiernej ilości kolejnych manewrów. Po upływie czasu niezbędnego do schłodzenia, centralka wznowia normalne funkcjonowanie. Jeżeli nie ma to miejsca, to mogło dojść do uszkodzenia silnika wymagającego jego wymiany.

DIAGNOSTYKA

W przypadku nieprawidłowego działania można wyświetlić poprzez wciśnięcie przycisku + lub – stan wszystkich wejść (wyłącznika krańcowego, sterowania i bezpieczeństwa). Każde wejście ma przypisany określony segment na wyświetlaczu, który zostaje podświetlony w przypadku aktywowania danego wejścia zgodnie z podanym poniżej schematem.

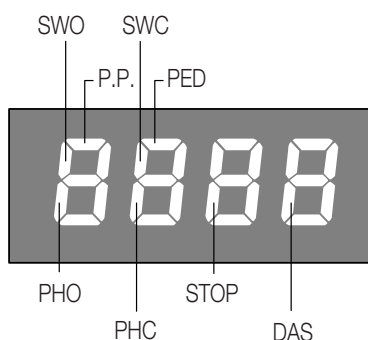

Wejścia N.Z. wyświetlane są przez segmenty pionowe. Wejścia N.O. wyświetlane są przez segmenty poziome.

ELIMINACJA I DEMOLOWANIE

W przypadku gdy urządzenie nie nadaje się już do dalszego użytkowania, w celu pozbycia się go należy ściśle przestrzegać obowiązujących w danym momencie norm prawnych regulujących zróżnicowany rozkład na części i odzyskiwanie niektórych elementów składowych (metale, plastik, kable elektryczne, itp.); wskazane jest skontaktowanie się z instalatorem lub wyspecjalizowaną firmą, autoryzowaną do tego rodzaju prac.

BENINCA[®]

AUTOMATISMI BENINCÀ SpA - Via Capitello, 45 - 36066 Sandrigo (VI) - Tel. 0444 751030 r.a. - Fax 0444 759728
